



EINBAUHINWEISE

INSTALLATION INSTRUCTIONS

FÜR JEDEN ANSPRUCH DAS RICHTIGE FAHRWERK.

KW automotive GmbH
Aspachweg 14
74427 Fichtenberg
Telefon: +49 7971 9630 - 0
Telefax: +49 7971 9630 - 191



KW automotive



EINBAUHINWEISE

INSTALLATION INSTRUCTIONS

Inhalt / Table of contents

1.1 Vorabinformation / *Preliminary Information*

1.2 Inhalt dieser Betriebsanleitung / *Instruction manual contents*

1.3 Verwendung der Betriebsanleitung / *Using this instruction manual*

1.4 Teilegutachten / *Parts certificate*

1.5 Qualifikation des Anwenders / *Users qualifications*

1.6 Sicherheitshinweise / *Safety precautions*

1.7 Symbole / *Symbols*

1.8 Haftungsausschluss, Urheberrecht / *Disclaimer and copyright information*

2. Montage KW Gewindefahrwerk / Installation of KW Coilover kit

2.1 Fahrzeugdaten / *Vehicle data*

2.2 Einstellwerte Gewindefahrwerk / *Adjusting the coilover kit*

2.3 Ermittlung der Einstellmaße / *Calculating the adjustment dimensions*

2.4 Mindestabstände zur Fahrbahnoberfläche / *Minimum ground clearance*

2.5 Anzugsdrehmoment der Kolbenstangenverschraubung /
Piston rod tightening and torque specifications

2.6 Allgemeine Montagehinweise / *General installation advice*

2.7 Montage Vorderachse / *Front axle assembly installation*

2.8 Montage Hinterachse / *Rear axle assembly installation*

3. Montage Hydraulik-Lift-System / Installation of Hydraulic-Lift-System (HLS)

3.1 Sicherheitshinweise / *Safety advice*

3.2 Montage / *Installation*

3.3 Verdrahtung / *Wiring*

3.4 Fernbedienung / *Remote Control*

3.5 Inbetriebnahme und Bedienung des Hydraulik-Lift-Systems /
Startup and operation of the Hydraulic-Lift-System

4. Wartung / Maintenance**5. Hinweise zum Hydrauliköl / Hydraulic oil advice****6. Technische Daten / Technical data****7. Entsorgungshinweis / Disposal advice**

Anlage 1 / Attachment 1 Bearbeitung Hydraulikleitung / *Modification of the hydraulic line*

Anlage 2 / Attachment 2 Einstellung GALA Geschwindigkeitssignal / *Setting the SCV speed signal*

1. Allgemeine Informationen / *General information*

1.1 Vorabinformation / *Preliminary Information:*

Vor der Montage ist folgendes in jedem Fall zu überprüfen.

Before assembly please review the following steps carefully

- Das mitgelieferte Gutachten muss mit den technischen Daten des Fahrzeugs übereinstimmen (VA- und HA-Last, Fahrzeug Typ Nr. und ABE EG Nr.).

The provided certificate has to match the technical data of the vehicle (max. perm. front- and rear-axle load, vehicle identification number (VIN)) etc....).

- Die Fahrwerkskomponenten müssen mit dem Gutachten übereinstimmen (Feder - und Federbeinkennzeichnung, Kennzeichnung Hydraulik-Lift-System).

The coilover kit components have to coincide with the certificate (spring- and struts, manufacture markings, of the Hydraulic-Lift-System).

1.2 Inhalt dieser Betriebsanleitung / *Contents of this instruction manual*

Diese Betriebsanleitung beinhaltet die Montage, Inbetriebnahme und Wartung des KW Hydraulik Lift Systems als Komplettsatz inklusive eines KW Gewindefahrwerks oder als Nachrüstsatz für ein bereits vorhandenes KW Gewindefahrwerk. Sofern die Handhabung der Fahrwerkselemente nicht nachfolgend beschrieben ist, werden alle Fahrwerkselemente gemäß den Richtlinien der Fahrzeughersteller aus- und eingebaut.

This includes the installation, set up and maintenance of the KW hydraulic lift System, including a KW coilover kit or as a retrofit kit for an existing KW coilover kit. Unless the handling of the suspension elements are not described in this manual, all chassis components installed in accordance with the guidelines of the vehicle manufacturers

1.3 Verwendung der Betriebsanleitung / *Using the instruction manual*

Diese Betriebsanleitung bezieht sich nur auf das in den nächsten Seiten genannte Fahrzeug. Eine Montage in ein anderes Fahrzeug ist nicht zulässig. Die Betriebsanleitung sollte stets griffbereit im Fahrzeug aufbewahrt werden. Der Inhalt der Betriebsanleitung muss vor jeder Montage, Demontage und Wartung gelesen, verstanden und in allen Punkten befolgt werden.

The instructions of this manual refer only to the vehicle mentioned on the next pages. Installation on a different vehicle is not permitted. The instruction manual should always be stored and available in the vehicle. Before any assembly, disassembly and maintenance, the contents of this instruction manual should be read, understood and complied in all respects.

1.4 Teilegutachten / *Part certificate*

Die Hinweise im mitgelieferten Teilegutachten sind in jedem Fall folge zu Leisten. Die im Teilegutachten beschriebenen Einstellwerte und Hinweise sind in jedem Fall zu befolgen. Diese Einstellwerte dürfen weder unter- noch überschritten werden. Sollten die Einstellwerte aus dem Gutachten und der Betriebsanleitung nicht übereinstimmen, so sind immer die Werte im Gutachten maßgeblich.

The details in the provided parts certificate have to be adhered to in full. The settings and advice described in this part certificate have to be adhered to in full. The settings are not allowed to Neither under- nor are exceeded. If the settings in the certificate don't match the ones in the instruction manual, the settings in the certificate should always prevail.

1.5 Qualifikation des Anwenders / *Qualification of the user*

Arbeiten an Fahrwerkskomponenten und hydraulischen Geräten dürfen nur von ausgebildetem Fachpersonal mit geeignetem Werkzeug ausgeführt werden!

Only qualified professionals with proper tools. are permitted to work on the coilover kit components and on the hydraulic equipment





1.6 Sicherheitshinweise / Safety Precautions MUST READ

- In jedem Fall sind die aktuell geltenden Unfallverhütungsvorschriften für die jeweiligen Tätigkeiten einzuhalten. Bei Nichteinhaltung dieser Vorschriften besteht Gefahr für Gesundheit und Leben!
Always follow the latest accident prevention regulations (not applicable for North America) for each step to prevent any serious bodily harm or injury.
- Bei Montagearbeiten am Fahrwerk, bei denen das Fahrzeug mittels Wagenheber angehoben wird, ist das Fahrzeug mit handelsüblichen Unterlegkeilen gegen Wegrollen zu sichern! Zusätzlich ist das angehobene Fahrzeug mittels Unterstellböcken gegen unbeabsichtigtes Herabsenken zu sichern!
We recommend the use of a vehicle hoist or lift when installing the suspension. If a lift is not available and jacking equipment is used, make sure that the vehicle is secured with commercial wheel blocks and jack stands to ensure safety.
- Die nachfolgend aufgeführten Montagehinweise sind unbedingt zu beachten!
The General Installation instructions, as well as the Technical inspection (German TÜV) documents must be read BEFORE attempting installation.
- Die Kolbenstangenbefestigungsmuttern dürfen niemals durch einen Schlagschrauber bewegt werden!
Never use impact wrenches or air guns to install or remove shock absorber piston hardware.
- **Explosionsgefahr!!!** Stoßdämpfer und Stoßdämpfereinsätze dürfen auf keinen Fall zerlegt werden. Dämpfer steht unter Druck.
Danger Warning of Explosion!!! *Never disassemble or cut open shock absorbers and/or shock absorber inserts. Because they contain oil under high pressure.*
- Die Fahrwerk-Dämpfungsregelung (sofern vorhanden) muss durch eine Fachwerkstatt deaktiviert werden!
The suspension regulation system (if any) needs to be disabled by an authorized dealer.
- Grundsätzlich ist darauf zu achten, dass Passungen und Verschraubungen (z.B.: Befestigung des Stoßdämpfergehäuses oder des unteren Traggelenkes im Radlagergehäuse) staub- und fettfrei sind! (siehe Hersteller-Richtlinien).
Please take extra precautions that fittings (for example fittings of shock absorber housings or fittings of the lower control arms in the housing of the wheel bearing) are free of dust and oil. (see manufacturers guideline)

1.7 Symbole / Symbols

Die unten aufgeführten Sicherheitssymbole markieren in dieser Betriebsanleitung Tätigkeiten, bei denen erhöhte Vorsicht geboten ist. Die vorgeschlagenen Sicherheitsvorkehrungen sollten in jedem Fall ein gehalten werden.

The safety symbols below mark the actions in this manual where you have to pay special attention to. The suggested safety precaution should be followed to in any case.

	Sicherheitshinweise werden in dieser Anleitung mit diesem Symbol gekennzeichnet. <i>This Symbol Indicates safety precautions</i>
	Bei Textpassagen mit diesem Symbol besteht Quetschgefahr. <i>There is danger of injuring yourself in text areas marked with this symbol .</i>
	Augenschutz benutzen. <i>This symbol indicates. Use of eye protection.</i>
	Bei Textpassagen mit diesem Symbol geben wir Ihnen wichtige Informationen und Tipps. <i>Text areas marked with this symbol will give you important information and tips.</i>
	Bei Textpassagen mit diesem Symbol sind allgemeine Montagehinweise. <i>Text areas marked with this symbol are general installation advice.</i>

1.8 Haftungsausschluss / Disclaimer

Die Einhaltung dieser Betriebsanleitung und der Bedienung und Methoden der Installation, dem Betrieb und der Wartung des KW Gewindefahrwerks mit dem Hydraulik-Lift-Systems können von der Firma KW automotive GmbH nicht kontrolliert und überwacht werden. Daher übernehmen wir keinerlei Haftung und Verantwortung für Schäden, die aus dem Betrieb oder falscher Handhabung und Wartung entstehen oder in irgendeiner Art und Weise damit zusammenhängen. Die Firma KW automotive GmbH behält sich das Recht vor, Änderungen der Betriebsanleitung ohne vorherige Ankündigung oder Mitteilung vorzunehmen.

Compliance with these instructions and the handling methods of the installation, operation and maintenance. The usage and service of the KW coilover kits with the hydraulic-Lift-System can not be controlled by KW automotive GmbH. Therefore, we assume no liability or responsibility for any damages resulting from the operation or mishandling or lack of maintenance.. KW Automotive reserves the right, to change this manual and/or update the product without any notice.

Urheberrecht / Copyright

Ohne ausdrückliche Genehmigung der Firma KW Automotive GmbH ist es nicht gestattet, die Betriebsanleitung oder Teile daraus zu vervielfältigen oder in Zeitungen und Zeitschriften oder anderen Medien zu verbreiten. Eine Überlassung an Dritte ist nur mit schriftlicher Genehmigung der KW Automotive GmbH erlaubt.

It is not permitted to copy any part of this manual without the permission from KW Automotive GmbH .

2. Montage KW Gewindefahrwerk / *Installation of KW Coilover kit*

2.1 Fahrzeugdaten / *Vehicle data*

Diese Betriebsanleitung ist nur für das in der Tabelle aufgeführtes Gewindefahrwerk und Fahrzeug gültig.
This manual is only valid for the coilover kit and the vehicle mentioned in the table below.

Gewindefahrwerk Artikel Nr. <i>Coilover kit part no.</i>	192 80 421
Fahrzeugtyp / <i>Vehicle Model</i>	VW Golf IV Typ 1J, Seat Leon Typ 1M

2.2 Einstellwerte Gewindefahrwerk / *Adjustment of the coilover kit*

Fahrzeugtyp / <i>Vehicle Model</i>	VW Golf IV Typ 1J			
	Vorderachse / <i>Front axle</i>		Hinterachse / <i>Rear axle</i>	
Federkennzeichnung / <i>Spring Labeling</i>	3-60-80 / 70-140*		8016	
HLS Kennzeichnung / <i>HLS Labeling</i>	192 00 000		ohne / without	
Federbein- (Dämpferkennzeichnung) / <i>Coilover strut (Shock absorber signature)</i>	100 1005		100 1104	
Zulässiges Abstandsmaß A / <i>Approximate Measurement distance A</i>	min:	max:	min:	max:
	270 mm	280 mm	15 mm	35 mm
Zulässiges Radmitte - Kotflügelunter- kante Abstandsmaß B in mm / <i>Approximate measurement B in mm /</i>	min:		min:	
	325 mm		330 mm	

Fahrzeugtyp / <i>Vehicle Model</i>	Seat Leon Typ 1M			
	Vorderachse / <i>Front axle</i>		Hinterachse / <i>Rear axle</i>	
Federkennzeichnung / <i>Spring Labeling</i>	3-60-80 / 70-140*		8016	
HLS Kennzeichnung / <i>HLS Labeling</i>	192 00 000		ohne / without	
Federbein- (Dämpferkennzeichnung) / <i>Coilover strut (Shock absorber signature)</i>	100 1005		100 1104	
Zulässiges Abstandsmaß A / <i>Approximate Measurement distance A</i>	min:	max:	min:	max:
	260 mm	280 mm	15 mm	35 mm
Zulässiges Radmitte - Kotflügelunter- kante Abstandsmaß B in mm / <i>Approximate measurement B in mm /</i>	min:		min:	
	330 mm		330 mm	

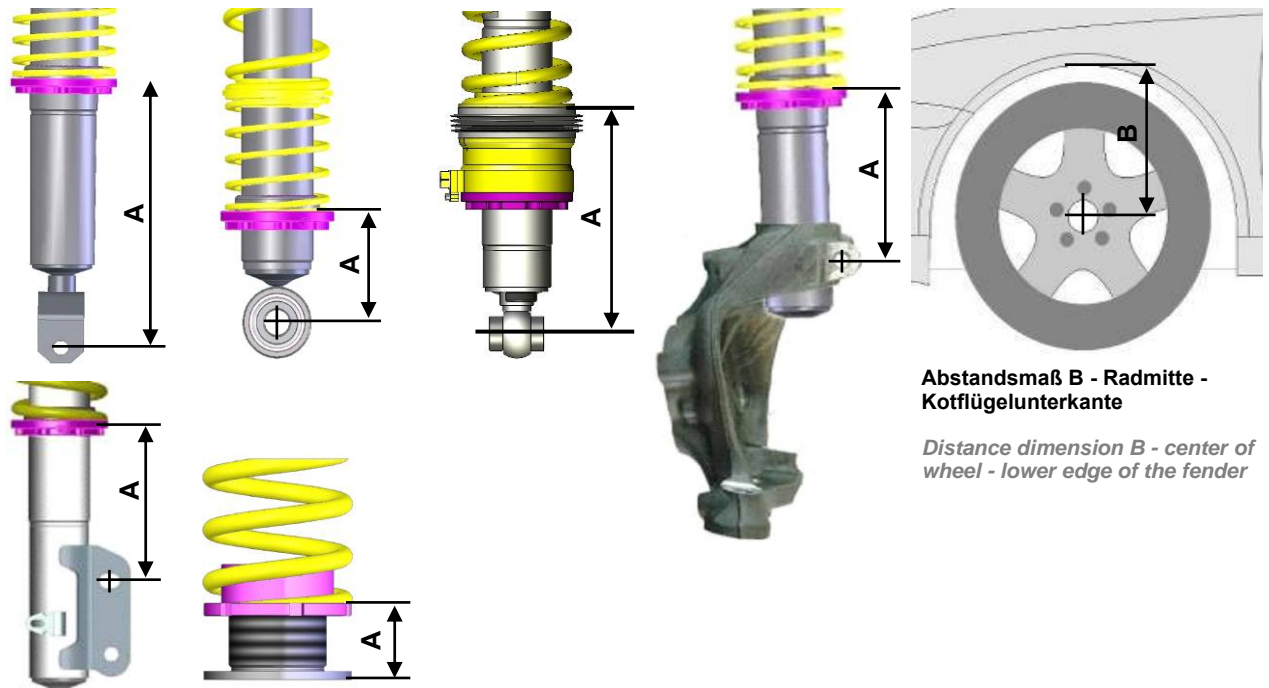

**Abstandsmaß B - Radmitte -
Kofflügelunterkante**

*Distance dimension B - center of
wheel - lower edge of the fender*

Abstandsmaß A aus Tabelle von 2.2 (Abbildungen nur symbolisch) /

Distance dimension A from table from 2.2 (for illustration purposes only)

2.4 Mindestabstände zur Fahrbahnoberfläche / *Minimum Ground clearance*

Mindestabstände zur Fahrbahnoberfläche (Lichttechnische Einrichtungen gemäß ECE 48) <i>Minimum distance to ground surface (Installed lights accordingly ECE 48)</i>			
Scheinwerferaustrittskante / <i>Head light outlet edge</i>	500 mm	Blinker seitlich / <i>Side indicator</i>	350 mm
Nebelscheinwerfer / <i>Fog lights</i>	250 mm	Bremsleuchte / <i>Brake light</i>	350 mm
Kennzeichen vorne / <i>Licence plate front</i>	200 mm	Schlussleuchte / <i>Tail lamp</i>	350 mm
Kennzeichen hinten / <i>Licence plate rear</i>	300 mm	Nebelschlussleuchte / <i>Fog tail lamp</i>	250 mm
Blinker vorne / <i>Indicator front</i>	350 mm	Rückfahrcheinwerfer / <i>reverse light</i>	250 mm
Blinker hinten / <i>Indicator rear</i>	350 mm	Anhängerkupplung Kugelmitte / <i>Trailer hitch center of the ball</i>	350 mm

2.5 Anzugsdrehmomente Kolbenstangenverschraubung / *Tightening torque of the piston rod fitting*

Sofern nicht in der Betriebsanleitung beschrieben, müssen folgende Anzugsdrehmomente eingehalten werden:

If not described differently in the manual, you need to hold on to the following tightening torques:

Anzugsdrehmoment für Kolbenstangenverschraubung / *Tightening torque for piston rod screwing:*

M8 = **25 Nm**, M10x1 = **20 Nm**, M10x1,25 = **20 Nm**, M12x1,25 = **35 Nm**, M12x1,5 = **40 Nm**, M14x1,5 = **50 Nm**, M16x1,5 = **50 Nm**

2.6 Allgemeine Montagehinweise / *General installation advice*

- Wir empfehlen dringend, die Fahrwerksmontage nur auf geeigneten und geprüften Hebebühnen durchzuführen.
We strongly recommend the use of a vehicle hoist or lift when installing the suspension.



- Achtung!** Falls das Fahrzeug mit Höhensensoren ausgestattet ist (Niveauregulierung, Scheinwerferhöhenverstellung) sollten die Sensoren vor dem Ausbau der Federbeine bzw. Stoßdämpfer demontiert werden, da diese sonst beschädigt werden können.
Caution: *If the vehicle is equipped with ride height sensors, they should be removed before removal of struts or dampers, otherwise damage may occur.*

- Die Federbeine sind anhand der Fahrzeughersteller-Richtlinien zu demontieren.
The struts should be removed as specified by manufacturer's instructions.
- Zum Zerlegen der Original-Federbeine sind die vom Fahrzeughersteller vorgeschriebenen Montagewerkzeuge bzw. geeignete Federspanner zu verwenden.
Manufacturer recommended tools for removal of the original struts, or a suitable spring compressor, must be used in order to remove most factory mounted suspension systems.
- Die angelieferten Federbeine bzw. die Tieferlegungskomponenten sind wie auf den nachfolgenden Seiten beschrieben zu montieren.
Mount the complete suspension system as described on the following pages.



- Die Befestigungsmuttern der Kolbenstangen dürfen nur mit geeignetem Spezialwerkzeug angezogen werden. Es darf keinesfalls ein Schlagschrauber verwendet werden. Die Kolbenstange darf niemals mit einer Zange oder ähnlichem festgehalten werden. Eine Beschädigung der Kolbenstange ist auf jeden Fall zu vermeiden, denn schon die kleinste Oberflächenverletzung führt zum Defekt und Gewährleistungsausschluss.
Never use impact drivers to install nuts on the piston rods as permanent damage may occur. It is imperative that you do not damage the piston rod surface, through use of pliers etc, as the smallest damage will result in seal damage, and will not be covered under warranty.

- Bei der Montage des Federbeins sollte das Abstandsmaß an jedem Federbein so eingestellt werden, dass es einem Mittelmaß der Werte der in Punkt 2.2 aufgeführten Tabelle entspricht. Erst nach dem Ausrollen des Fahrzeugs und der erfolgreicher Überprüfung auf die zulässigen Abstände zur Fahrbahnoberfläche (Punkt 2.4) sollte das Fahrzeug auf die gewünschte Höhe eingestellt werden. Beispiel: Bei einem angegebenen Abstandsmaß von 20 - 60 mm sollten 40 mm eingestellt werden.

By mounting the strut, the distance dimension at each strut should be adjusted, according to the information mentioned in table at Point 2.2.

After freewheeling of the vehicle and the successful checking of the permissible distances to the road surface (Point 2.4) the vehicle should be set up to the desired height.

Example: *With a specified range of 20 - 60 mm (0.8 - 2.3 Inches), 40 mm (1.5 Inches) is your height adjustment range.*

- Die Fahrwerkskomponenten sind anhand der Fahrzeughersteller-Richtlinien zu montieren.
Install the suspension components in the vehicle as specified by the vehicle manufacturers guidelines.
- Alle nicht in dieser Anleitung vorgegebenen Anzugsdrehmomente sind aus den Unterlagen des Fahrzeugherstellers zu entnehmen und einzuhalten.
Except as noted, all torque values must comply with manufacturer recommended specifications.
- Nach kompletter Montage des Fahrwerks ist das Fahrzeug im Werkstattbereich auszurollen. Danach ist die Fahrzeughöhe zu prüfen und eine Korrektur gemäß Kundenwunsch durchzuführen. **Achtung!** Das Maß Radmitte - Kotflügelunterkante in der vorbenannten Tabelle ist in jedem Fall einzuhalten. Weiterhin sind auch die Mindestabstände zur Fahrbahnoberfläche einzuhalten, die in der auf Seite 4 aufgeführten Tabelle beschrieben sind.
Achtung! Beim Einstellen ist zu berücksichtigen, dass sich das Fahrzeug im Fahrbetrieb um weitere 5 - 10 mm absenken kann.
After assembly and installation is completed, the vehicle should be rolled onto level ground. Once on level ground, measure the vehicle height and adjust to the customer's requirements, within the prescribed lowering range.
Caution: *Wheel hub center—wheel arch maximum measurement in the table of page 3 must not be exceeded, also take into account minimum road clearances specified in the table on page 7 (only valid for Germany!).*
Caution: *It is common for the vehicle suspensions to settle by an additional 5 - 10 mm (0.2 - 0.4 Inches)*
- Die Fahrwerksgeometrie ist gemäß Vorgaben des Fahrzeugherstellers neu einzustellen. Sollten die Werte aufgrund einer erheblichen Höhenabweichung nicht einstellbar sein, so ist ein optimaler Wert in der Nähe des Toleranzbereiches des Fahrzeugherstellers einzustellen.
The geometry of the suspension needs to be adjusted according to the regulations of the vehicle manufacturer. If a value cannot be reached due to the difference in the height, a optimal value next to the tolerance range of the vehicle manufacturer needs to be adjusted.





- Überprüfung der Freigängigkeit von Rädern und Bereifung zu den Federbeinen (Gewinderingen) sowie anderen Fahrwerks- und Karosserieteilen. Das Mindestabstandsmaß darf **5 mm** nicht unterschreiten. Es ist gegebenenfalls mittels handelsüblicher (für das Fahrzeug zugelassene) Distanzscheiben mit eigenem Gutachten oder fachgerechter Bearbeitung der Radläufe wieder herzustellen. Bei Federbeinkonstruktionen, bei denen sich Federbeine direkt neben dem Rad befinden, die aber keine Rad führende Eigenschaft haben, ist das Fahrzeug mittels 100 mm hohen Unterlegkeilen über die Diagonale (z.B. vorne rechts und hinten links) einzufedern. In dieser Position muss nun das vorgegebene Mindestabstandsmaß auch eingehalten werden. Durch diese Maßnahme kann auch die Freigängigkeit der Bereifung zur Karosserie überprüft werden.

Achtung: Bei Verbundlenkerachsen ist diese Methode zur Beurteilung der Radfreigängigkeit zur Karosserie nicht ausreichend. Hier muss das Fahrzeug bis zur maximalen Achslast beladen werden und im Fahrversuch die Radfreigängigkeit überprüft werden.

Examine the clearance between the tires and the suspension over the full range of motion of the wheel. The minimum clearance between the suspension and the tire is 5 mm (0.20 Inches). If this clearance is less than 5 mm (0.2 Inches), wheel spacers may be necessary. With strut designs that are located close to the wheel, but that have no steering functions, use 100 mm (3.9 Inches) spacers on diagonally opposed wheel (e.g. front right, rear left). In this position, you must be able to achieve the minimum clearance required. You can also check the clearance between tire and body.

Caution: *With torsion beam trailing arm axles, this method is not sufficient. The wheel must be under full load as well as test driven to properly calculate the clearances of 5 mm (0.2 Inches) from any other components.*

- Abschließend müssen noch alle mit der Fahrzeughöhe in Verbindung stehenden Komponenten (z.B. Scheinwerfer, Bremskraftregler usw.) gemäß Vorgaben des Fahrzeugherstellers eingestellt werden.

All components that are controlled by vehicle ride height (e.g. headlights, brake bias regulator etc.) must be adjusted as specified by the vehicle manufacturer instructions and procedures.

- Der Verstellfederteller ist durch Anziehen der vormontierten Innensechskantschraube zu sichern. Bei Federn mit separaten Höhenverstellungen (keine Federbeine) ist ein Sichern des Gewinderinges gegen verdrehen nicht notwendig.

Achtung! Das Anzugsdrehmoment (Innensechskantschraube) von max. **1 - 2 Nm** muss eingehalten werden.

*Ensure that the set screw on each spring collar is tightened to prevent movement of the spring perch. On vehicles with separate shock/spring combinations, no set screw is necessary. **Caution:** Do not over tighten the set screw. Maximum torque is 1 - 2 Nm (0.74-1.47 ft-lb).*

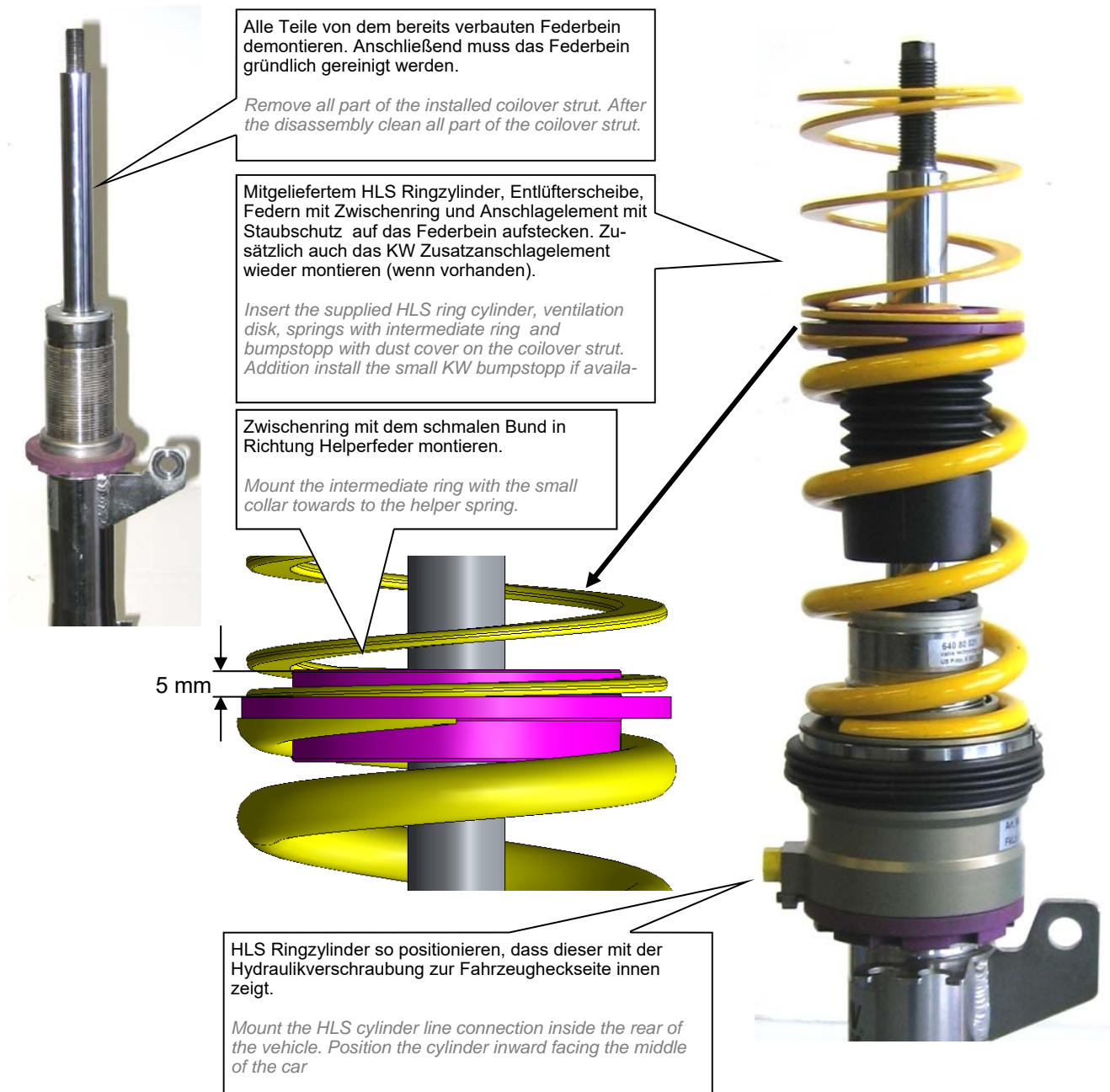

2.7 Montage Vorderachse / Front axle Installation

Nach erfolgtem Einbau des Fahrwerkes ist die Freigängigkeit der Bereifung zum VA-Federbein zu überprüfen. Das Mindestabstandsmaß darf an der engsten Stelle **5 mm** nicht unterschreiten und ist gegebenenfalls mittels handelsüblicher, TÜV geprüfter Distanzscheiben wieder herzustellen.

After you have completed installation of the suspension, check the clearance of the tyres to the front suspension strut. The minimum clearance at the narrowest point is 5 mm and must, where necessary, be provided using commercially available, Technical Inspectorate (German TÜEV) approved spacers.

2.7 Montage Vorderachse / Front axle Installation

Original Domlager mit Axiallager aufsetzen und mit der Original Befestigungsmutter verschrauben. Das Anzugsdrehmoment der Kolbenstangenbefestigung beträgt 50 Nm. Die Montagehinweise zum Einbau des Federbeines in das Fahrzeug, sowie die Anzugsdrehmomente der Federbeinbefestigung, entnehmen Sie bitte den Unterlagen des Fahrzeugherstellers.

Install the factory top mount with the axial bearing onto the suspension using the factory nut. Tightening torque for the piston rod nut is 50 Nm (37 ft-lb). Use the manufacturers recommended torque settings for installation of the strut and all other fasteners that attach the suspensions to the vehicle.



Nach erfolgreichem Einbau des Fahrwerkes ist die Freigängigkeit der Bereifung zum VA-Federbein zu überprüfen. Das Mindestabstandsmaß darf an der engsten Stelle **5 mm** nicht unterschreiten und ist gegebenenfalls mittels handelsüblicher, TÜV geprüfter Distanzscheiben wieder herzustellen.

After you have completed installation of the suspension, check the clearance of the tyres to the front suspension strut. The minimum clearance at the narrowest point is 5 mm and must, where necessary, be provided using commercially available, Technical Inspectorate (German TÜEV) approved spacers.

HLS Ringzylinder so positionieren, dass dieser mit der Hydraulikverschraubung zur Fahrzeugheckseite innen zeigt.

Mount the HLS cylinder line connection inside the rear of the vehicle. Position the cylinder inward facing the middle of the car

2.8 Montage Hinterachse / *Rear axle Installation*

Achtung: Vor dem Einsetzen der Hydraulik Höhenverstellung müssen die Berührungsflächen gereinigt werden. Gegebenenfalls muss der Unterbodenschutz vorsichtig entfernt werden.

Attention: Before install the supplied hydraulic height adjuster the touching surface area have to be cleaned. If possibly the under body protection must be removed carefully.

Mitgelieferte Hydraulik Höhenverstellung wird ohne Gummiunterlage zwischen Karosserie und der mitgelieferten Feder oben montiert. Hydraulik Höhenverstellung so positionieren, dass dieser mit der Hydraulikverschraubung zur Fahrzeuginnenseite zeigt. Zum korrigieren (verdrehen des Gewinderings) der Fahrzeughöhe ist die Verstellung aus dem Fahrzeug zu demontieren.

Mount the supplied hydraulic height adjuster without rubber support between the body and the upper end of the supplied spring. Mount the hydraulic height adjuster line connection to facing to the inside of the vehicle. You have to remove the rear axle adjustment to correct (screw up the threaded ring) the car height.

Am unteren Ende der Feder wird die originale Federunterlage weiterverwendet.

Use the original spring support at the bottom end of the spring.



3. Montage Hydraulik-Lift-System / *Hydraulic-Lift-System installation*

3.1 Sicherheitshinweise / *Safety advice*

- Die Inbetriebnahme, Einsatz und die Verwendung des Hydraulik-Lift-Systems darf nur in Verbindung mit dem mitgelieferten Fahrwerk erfolgen.
The installing and using of the Hydraulic-Lift-System may only be done with the supplied coilover kit.
- Ohne angeschlossene Hydraulikleitungen darf das System nicht an die Stromversorgung angeschlossen werden.
The System may not be connected on the electric power supply without first connecting the hydraulic lines.
- Arbeiten an Hydraulischen Anlagen (HLS) dürfen nur von hierfür geschultem und unterwiesenem Personal mit den hierfür erforderlichen Kenntnissen durchgeführt werden.
Only qualified personnel with the essential knowledge may work on the hydraulic equipment (HLS).
- Arbeiten an der Hydraulikeinheit und am Federbein darf nur im spannungslosen und drucklosen Zustand und bei ausgeschalteter Hydraulikeinheit erfolgen. Die Hydraulikeinheit muss hierbei gegen Einschalten gesichert werden. Hierzu ist die Komplette Hydraulikeinheit inklusive der Steuerung von der Batterie abzuklemmen und die Anschlussleitung gegen Kontakt mit der Batterie zu isolieren.
You may only work on the hydraulic units and on the strut in dead-voltage and depressurized while the hydraulic unit is turned off. Make sure the hydraulic unit doesn't turn on.
- **Achtung Quetschgefahr !!!** Ist das Fahrzeug mittels des Hydraulik-Lift-Systems angehoben, dürfen keine Montagearbeiten am Fahrzeug durchgeführt werden.
Attention: Danger of Injury. *When the vehicle is lifted with the Hydraulic-Lift-System, you may not do any other work on the car.*
- Vor Arbeiten am HLS System sind alle Druckleitungen und Ringzylinder drucklos zu machen.
Before demounting make sure all pressure lines and ring cylinders are without pressure.
- Die Hydraulikeinheit und Ringzylinder können bei mehrmaligem auf - und absenken heiß werden.
The Hydraulic unit and the ring cylinder may get very! hot if you lift and lower the car several times in a row.
- Beim Umgang mit Hydrauliköl sind die für hierfür aktuell geltenden Sicherheitsbestimmungen zu beachten und einzuhalten.
When using the Hydraulic oil, pay attention to the handling and safety regulation Please make sure of this!
- Unter Druck herausspritzendes Hydrauliköl kann zu schweren Verletzungen führen. Bei der Überprüfung auf Dichtheit muss eine entsprechende Schutzausrüstung (Schutzbrille usw.) getragen werden.
If the oil spills out under pressure, it may cause heavy injury. You need to wear special safety goggles when you check the tightness.
- Bei einem Ausfall der Spannungsversorgung senkt sich das Fahrzeug auf Normalzustand ab.
A failure of the power supply lowers the vehicle to the normal height.
- Achtung! Bitte beachten Sie vor dem abklemmen der Stromversorgung (Batterie) die vom Fahrzeughersteller hierfür geltenden Hinweise.
Attention! *Please note the vehicle manufacturers references before disconnecting the power supply (battery).*

3.2 Montage / Installation

Montageposition / Assembly position	Erläuterung / Explanation
1	HLS Ringzylinder rechts <i>HLS Ring cylinder right</i>
2	HLS Ringzylinder links <i>HLS Ring cylinder left</i>
3	Hydraulikaggregat <i>Hydraulic aggregate</i>
4	Verteiler <i>T-splitter</i>
5	Hydraulikleitung 1970 mm Verbindung Ringzylinder - Verteiler <i>Hydraulic line 1970 mm between the ring cylinder and the t-splitter</i>
6	Hydraulikleitung 1200 mm Verbindung Hydraulikaggregat - Verteiler <i>Hydraulic line 1200 mm between hydraulic aggregate and t-splitter</i>
7	CAN Kommunikation, GALA Signal Verbindung Fahrzeug - Hydraulikaggregat <i>CAN Database, Gala signal between the vehicle to the hydraulic aggregate</i>
8	Innenraumtaster <i>Inside cabin button</i>
9	HLS Ringzylinder rechts <i>HLS Ring cylinder right</i>
10	HLS Ringzylinder links <i>HLS Ring cylinder left</i>
11	Hydraulikleitung 3000 mm Verbindung Ringzylinder - Verteiler <i>Hydraulic line 3000 mm between ring cylinder and t-splitter</i>
12	Hydraulikleitung 2000 mm Verbindung Ringzylinder - Hydraulikaggregat <i>Hydraulic line 2000 mm between ring cylinder and hydraulic aggregate</i>
13	Batterie <i>Battery</i>

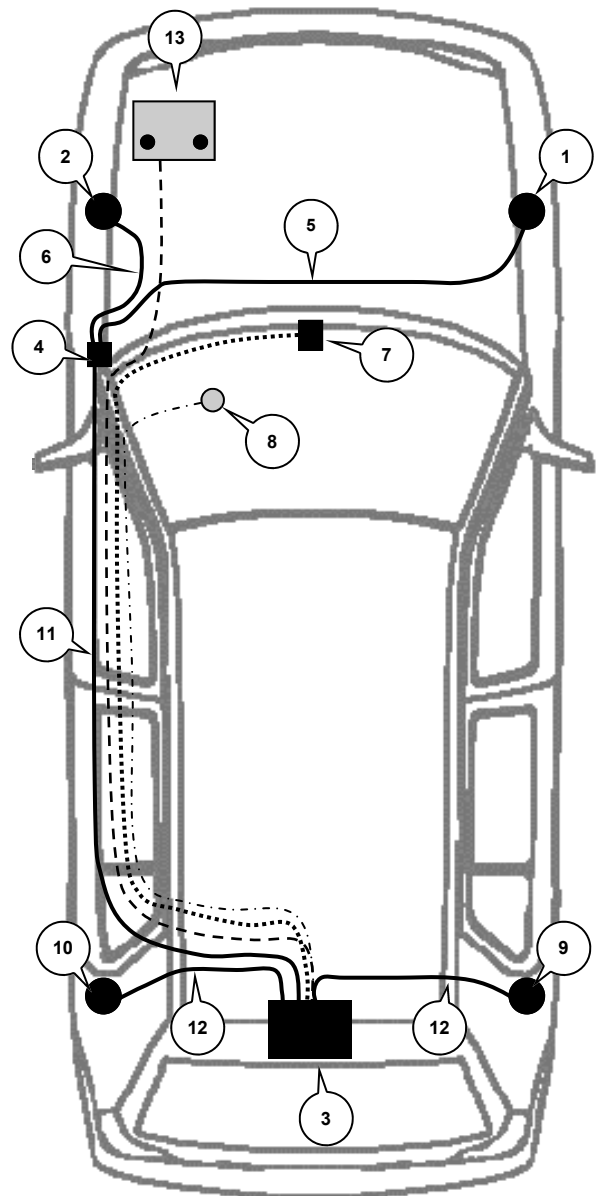

Montageposition
Assembly position

Montage Hydraulikaggregat / Assembly of the hydraulic aggregateMontageposition 3 / *Assembly position 3*

Styroporwanne demontieren.

ACHTUNG: Evtl. kann das Hydraulikaggregat an einer anderen Position montiert werden. Die Hydraulikleitungen werden in einer Überlänge ausgeliefert. Diese müssen wie in Anlage 1 beschrieben gekürzt und montiert werden.

Disassemble the styrofoam tank.

Attention: It is possible to mount the hydraulic aggregate elsewhere. The hydraulic lines are delivered extra-long. These must be reduced and mounted as described in attachment 1.

Montageposition 3 / *Assembly position 3*

Halterung mit den mitgelieferten Einnietmuttern am Fahrzeugboden verschrauben.

Install the bracket with the supplied rivet nuts.

Montageposition 3 / *Assembly position 3*

Mitgeliefertes Klettband am Fahrzeugboden und an der Unterseite des Hydraulikaggregates anbringen.
Zusätzlich muss eine Öffnung in die Ersatzradmulde gebohrt werden \varnothing 30mm.

*Fix the supplied velcro strip on the bottom of the spare wheel recess and on the bottom of the hydraulic aggregate.
Additional drill a hole with 30mm into the spare wheel recess.*

Montageposition 3 / *Assembly position 3*

Mitgeliefertes Hydraulikaggregat mit an die Halterung montieren.

Fix the hydraulic aggregate on the bracket.

Verlegung der Hydraulikleitung Vorderachse rechte Fahrzeugseite / Connecting the hydraulic pipe front right side of the vehicle



Sollte es vorkommen, dass die Hydraulikleitung über einer scharfen Kante verläuft ist die Hydraulikleitung mit einem Spiralband zu schützen.

On sharp edges or scour marks please wrap the hydraulic line with a spiral tube.



ACHTUNG: Räder geradeaus einschlagen.

Attention: place the wheels straight ahead.

Montageposition 1 / *Assembly position 1*



Hydraulikleitung (1970 mm) am HLS Ringzylinder mit der mitgelieferten Hohl- schraube und 2 Dicht- schein montieren.

HLS Ringzylinder so positionieren, dass dieser mit der Hydraulikver- schraubung zur Fahrzeughecksei- te innen zeigt.

Mount the hydraulic line (1970 mm) on the HLS Ring cylinder with the supplied hollow bolt and 2 gas- kets.

Mount the HLS cylinder line con- nection inside the front of the vehi- cle. Position the cylinder inward facing the middle of the car.

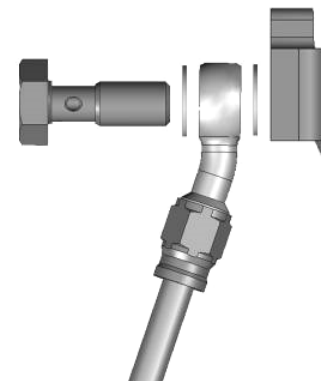



Vor endgültiger Befestigung der Hydraulikleitung, muss auf eine ausreichende Schleifengröße geachtet werden. Die Schleifengröße muss so gewählt werden, dass diese über den kompletten Arbeitsbereich des Federbeines nicht gespannt oder abgeknickt werden kann.

Before final fixing of the hydraulic line, make sure a sufficient loop size has to been achieved. By choosing the size of the loop you need to make sure that the complete work area of the strut won't be kinked or bent.

Montageposition 1 / *Assembly position 1*

Hydraulikleitung durch die Öffnung mit einem Edge Clip verlegen und befestigen. Hierzu muss die Abdeckung an einer Seite aufgeschnitten werden. Kabelbinder erst nach vollständiger Leitungsverlegung festziehen

Run the hydraulic line with the supplied adhesive mount and cable ties on the chassis.

Tighten the cable ties after fully laying the cable.

Drehmomentstütze demontieren und Hydraulikleitung durch den Achsträger entlang der Markierung verlegen. Zusätzlich muss die Hydraulikleitung in der Öffnung mit einem Edge Clip befestigt werden.

Dismantle the torque bracket and run the hydraulic line on the marked lines through the axle carrier. Fix the hydraulic line in the hole with an edge clip.

Montageposition 5 / *Assembly position 5*

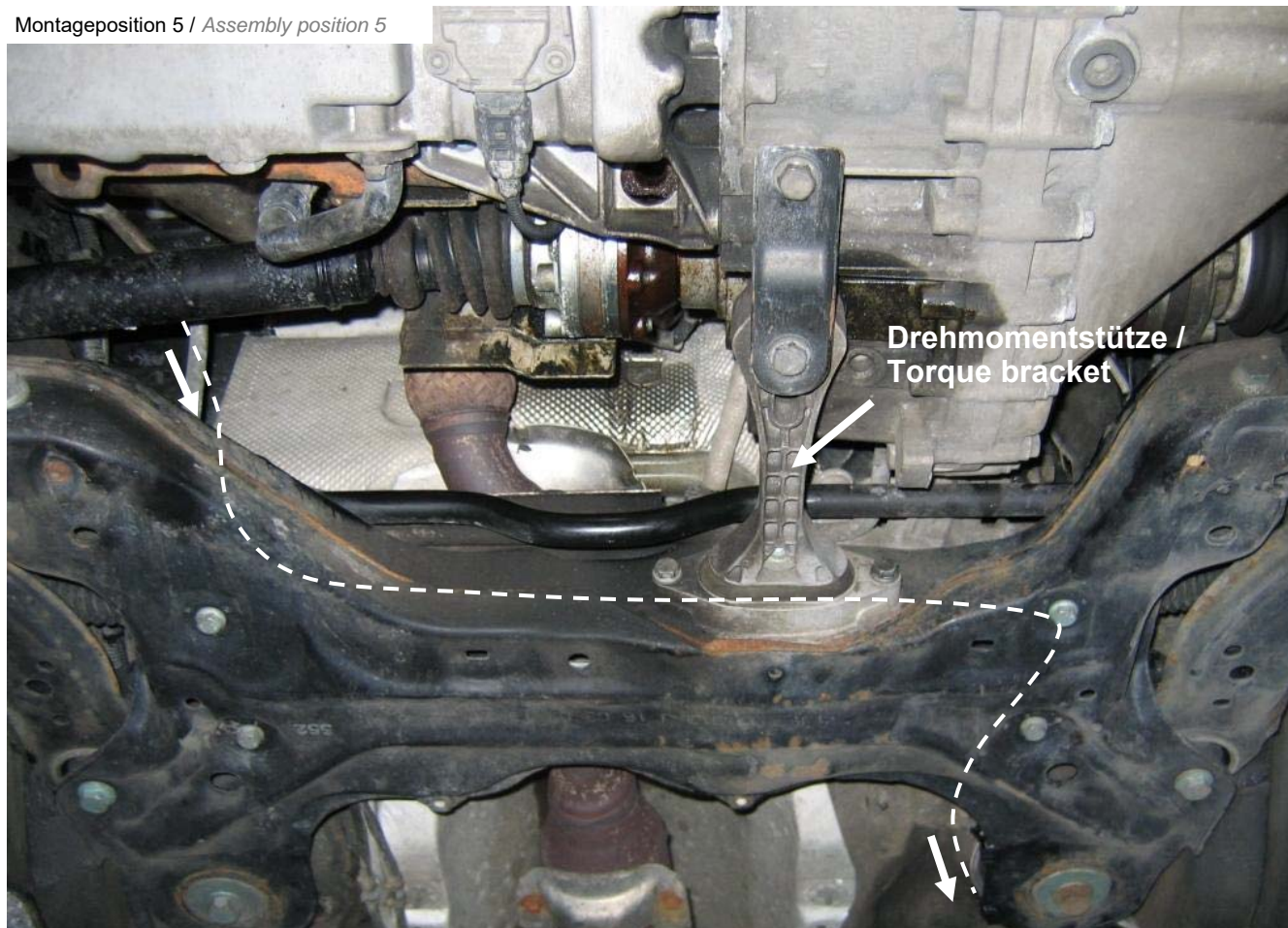

Montageposition 5 / *Assembly position 5*

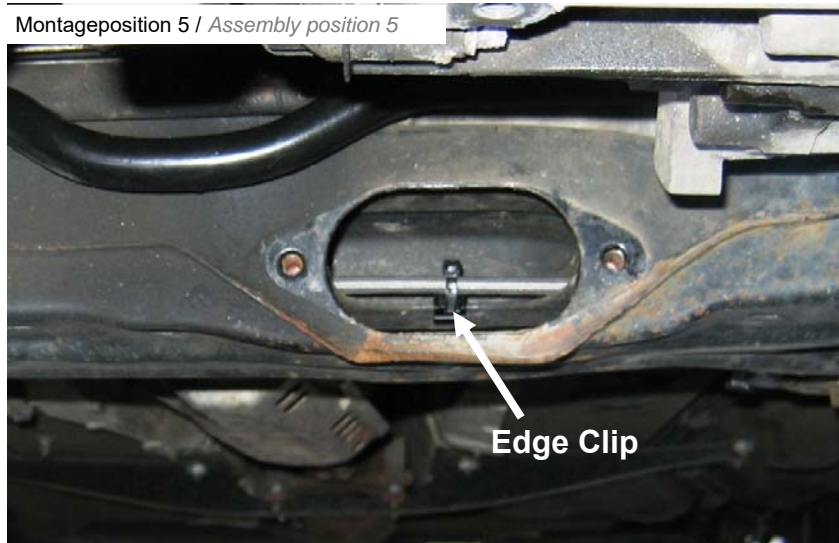

Montageposition 4 / *Assembly position 4*

Verteiler mit der mitgelieferten Einrietmutter und Inbussschraube am Fahrzeug befestigen. Erforderliche Bohrung am Fahrzeugrahmen \varnothing 9mm.

Hydraulikleitung (1970 mm) mit dem Verteiler verbinden. Anschließend Hydraulikleitung mit den mitgelieferten Edge Clips am Achsträger befestigen.

Fix the t-splitter with the supplied rivet nut and the allen screw. Drill a hole with 9mm into the vehicle frame.

Connect the hydraulic line (1970 mm) on the T-splitter and fix it on the axle carrier with edge clips.

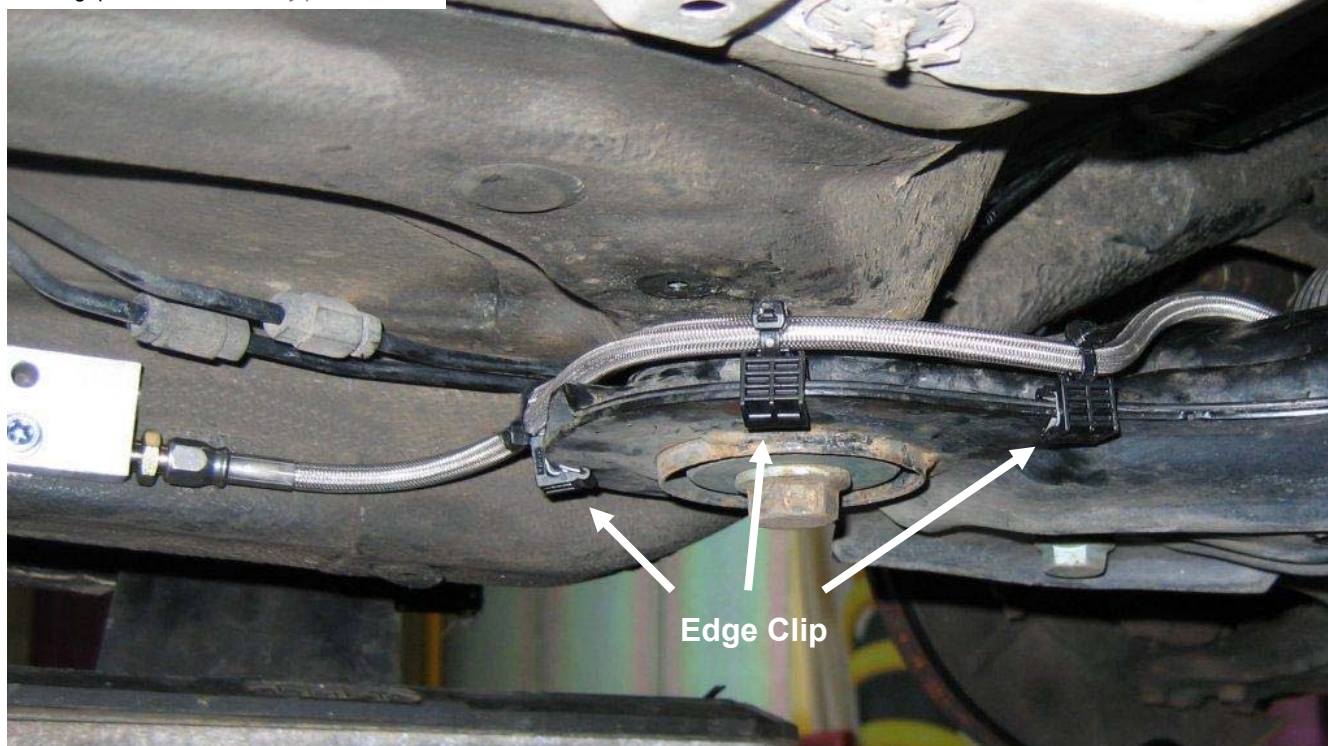
Montageposition 4 / *Assembly position 4*

Verlegung der Hydraulikleitung Vorderachse linke Fahrzeugseite / Connecting the hydraulic pipe on the front left side of the vehicle



Sollte es vorkommen, dass die Hydraulikleitung über einer scharfen Kante verläuft oder an der Karosserie scheuert, ist die Hydraulikleitung mit einem Spiralband zu schützen.

Please wrap sharp edges or scour marks on the hydraulic line with a spiral tube.



ACHTUNG: Räder geradeaus einschlagen.

Attention: place the wheels straight ahead.

Montageposition 2 / *Assembly position 2*



Hydraulikleitung (1200 mm) am HLS Ringzylinder mit der mitgelieferten Hohl-schraube und 2 Dichtscheiben montieren.

HLS Ringzylinder so positionieren, dass dieser mit der Hydraulikverschraubung zur Fahrzeugheckseite innen zeigt.

Mount the hydraulic line (1200 mm) on the HLS Ring cylinder with the supplied hollow bolt and 2 gaskets.

Mount the HLS cylinder line connection inside the front of the vehicle. Position the cylinder inward facing the middle of the car.

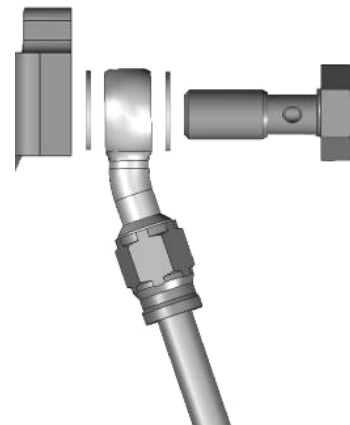



Vor endgültiger Befestigung der Hydraulikleitung, muss auf eine ausreichende Schleifengröße geachtet werden. Die Schleifengröße muss so gewählt werden, dass diese über den kompletten Arbeitsbereich des Federbeines nicht gespannt oder abgeknickt werden kann.

Before final fixing of the hydraulic line, make sure a sufficient loop size has to been achieved. By choosing the size of the loop you need to make sure that the complete work area of the strut won't be kinked or bent.

Montageposition 2 / *Assembly position 2*



Hydraulikleitung durch die Öffnung mit einem Edge Clip verlegen und befestigen. Hierzu muss die Abdeckung an einer Seite aufgeschnitten werden. Kabelbinder erst nach vollständiger Leitungsverlegung festziehen

Run the hydraulic line with the supplied adhesive mount and cable ties on the chassis.

Tighten the cable ties after fully laying the cable.

Hydraulikleitung (1200 mm) mit dem Verteiler verbinden. Anschließend Hydraulikleitung mit den mitgelieferten Edge Clips am Achsträger befestigen.

Run the hydraulic line (1200 mm) and connect the hydraulic line on the T-splitter. Fix the hydraulic line after completion of the full cable mounting on the axle carrier.

Montageposition 2 / *Assembly position 2*



Verlegung der Hydraulikleitung Verteiler zum Hydraulikaggregat / Connecting the hydraulic pipe from the t-splitter to the hydraulic aggregate



Sollte es vorkommen, dass die Hydraulikleitung über einer scharfen Kante verläuft oder an der Karosserie scheuert, ist die Hydraulikleitung mit einem Spiralband zu schützen.

On sharp edges or scour marks please wrap the hydraulic line with a spiral tube.

Montageposition 4 / *Assembly position 4*

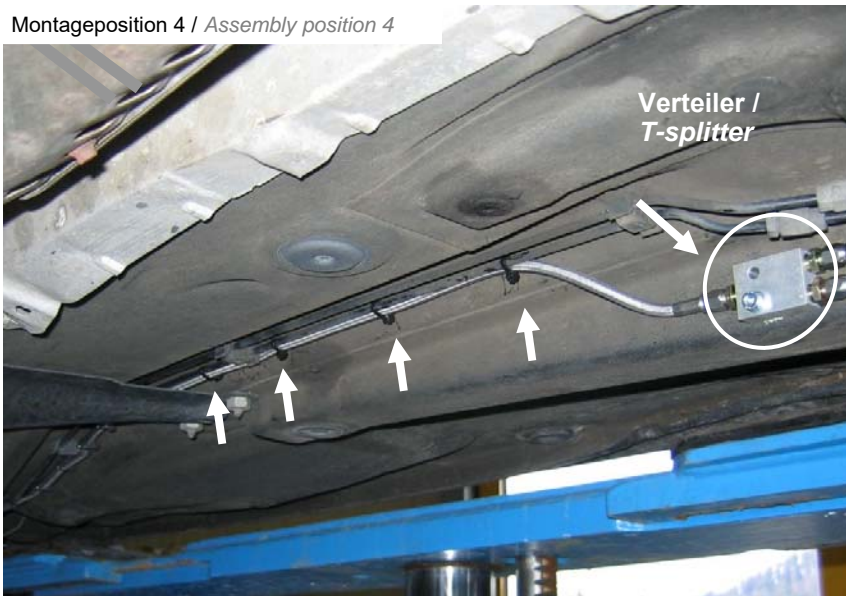

Hydraulikleitung (3000 mm) mit dem Verteiler verbinden.
Anschließend Hydraulikleitung mit Kabelbinder an der Bremsleitung befestigen und in den Kofferraum verlegen.

Connect the hydraulic line (3000 mm) on the T-splitter. Run the hydraulic line into the trunk and fix it on the vehicle with cable ties.

Montageposition 11 / *Assembly position 11*

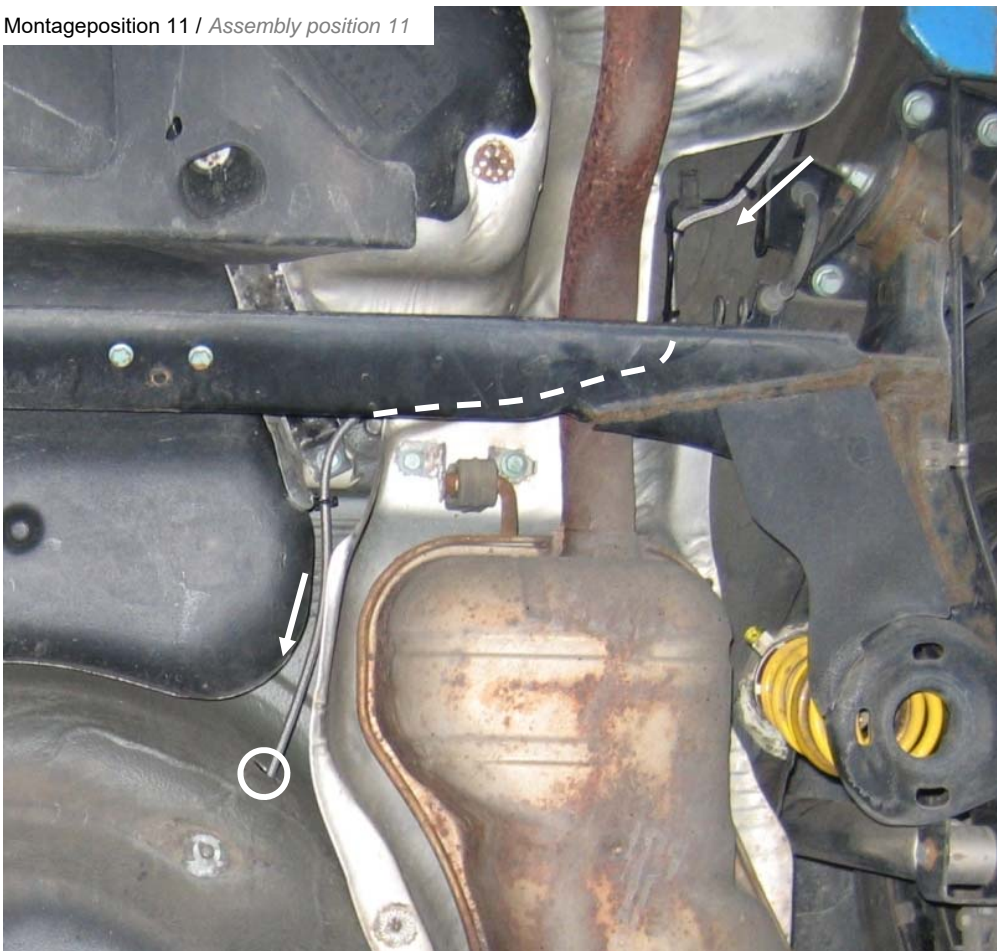

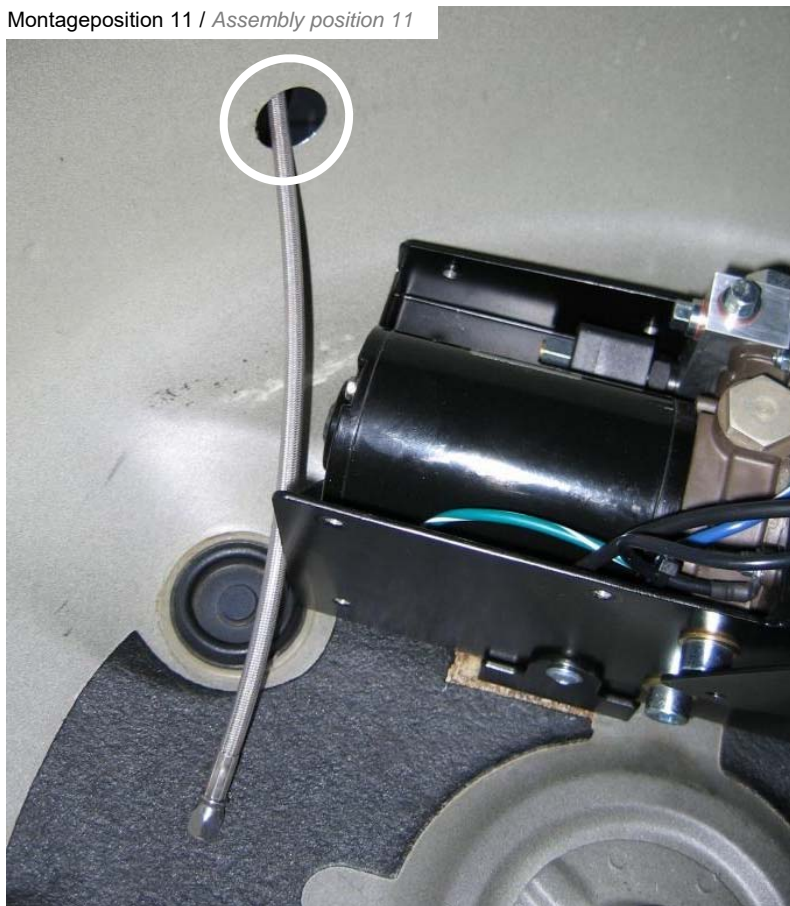
Montageposition 11 / *Assembly position 11*

Hydraulikleitung durch die Öffnung verlegen und wie in **Anlage 1** beschrieben kürzen und montieren.

*Run the hydraulic line through the hole, and modification the hydraulic line as described into the **attachment 1**.*

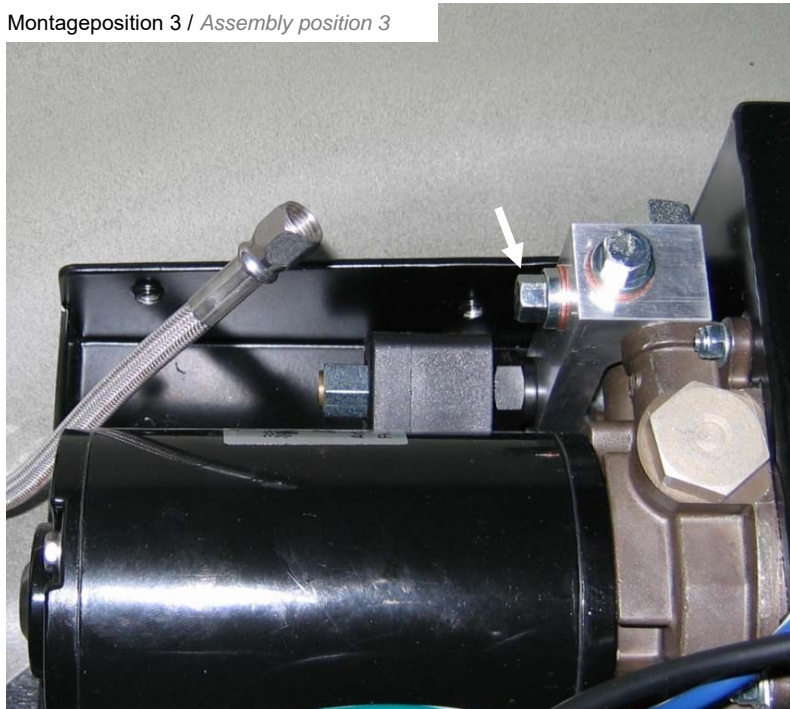
Montageposition 3 / *Assembly position 3*

Absperrstopfen herausdrehen.

Remove the plug.

Montageposition 3 / *Assembly position 3*



Mitgelieferten Anschlussadapter mit einer Dichtscheibe montieren.

Mount the supplied connection adapter with 1 gasket.

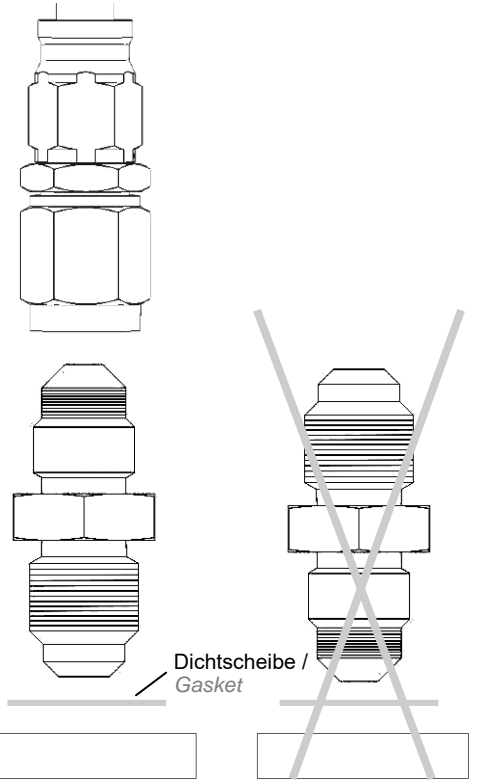

Montageposition 3 / *Assembly position 3*

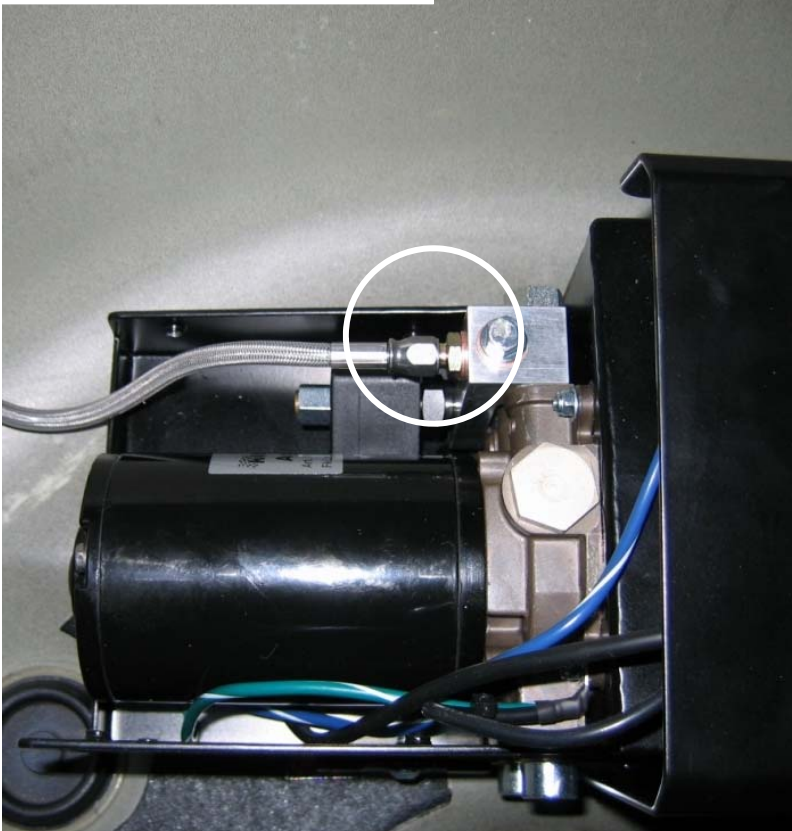

Anschließend Hydraulikleitung an dem zuvor montierten Adapter aufdrehen.

Mount the hydraulic line on the hydraulic adapter.

Verlegung der Hydraulikleitung Hinterachse rechte Fahrzeugseite / Connecting the hydraulic pipe on the rear right side of the vehicle



Sollte es vorkommen, dass die Hydraulikleitung über einer scharfen Kante verläuft, ist die Hydraulikleitung mit einem Spiralband zu schützen.

On sharp edges or scour marks please wrap the hydraulic line with a spiral tube.

Montageposition 9 / *Assembly position 9*



Hydraulikleitung (2000 mm) am HLS Ringzylinder mit der mitgelieferten Hohl-schraube und 2 Dichtscheiben montieren. HLS Ringzylinder so positionieren, dass dieser mit der Hydraulikverschraubung zur Fahrzeugmitte zeigt.

Mount the hydraulic line (2000 mm) on the HLS Ring cylinder with the supplied hollow bolt and 2 gaskets.

Mount the HLS cylinder line connection inside the back of the vehicle. Position the cylinder facing to the inside of the vehicle.

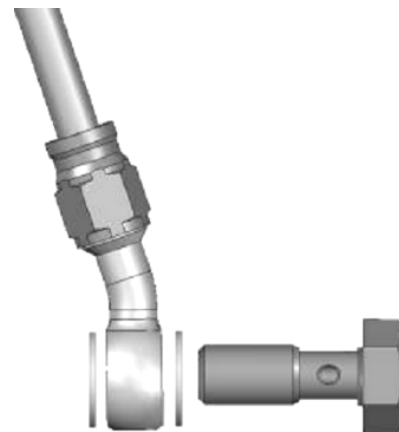

Hydraulikleitung in den Kofferraum verlegen und mit den mitgelieferten Kabelbinder befestigen. Kabelbinder erst nach vollständiger Leitungsverlegung festziehen.

Run the hydraulic line through the hole into the trunk and fix the hydraulic line on the strut with the supplied cable ties. Tighten the cable ties after completion of the full cable laying.

Montageposition 12 / *Assembly position 12*



Verlegung der Hydraulikleitung Hinterachse links Fahrzeugseite / Connecting the hydraulic pipe on the rear left side of the vehicle



Sollte es vorkommen, dass die Hydraulikleitung über einer scharfen Kante verläuft, ist die Hydraulikleitung mit einem Spiralband zu schützen.

On sharp edges or scour marks please wrap the hydraulic line with a spiral tube.

Montageposition 10 / *Assembly position 10*



Hydraulikleitung (1250 mm) am HLS Ringzylinder mit der mitgelieferten Hohl-schraube und 2 Dichtscheiben montieren. HLS Ringzylinder so positionieren, dass dieser mit der Hydraulikverschraubung schräg zur Fahrzeugmitte zeigt.

Mount the hydraulic line (1250 mm) on the HLS Ring cylinder with the supplied hollow bolt and 2 gaskets. Mount the HLS cylinder line connection inside the back of the vehicle. Position the cylinder facing to the inside of the vehicle.

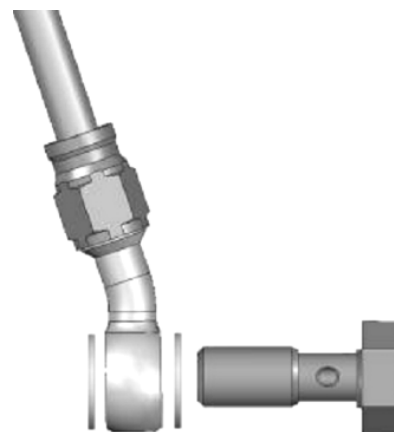

Hydraulikleitung zwischen Hitzeblech und Karosserie in den Kofferraum verlegen und mit den mitgelieferten Kabelbinder befestigen. Kabelbinder erst nach vollständiger Leitungsverlegung festziehen.

Run the hydraulic line between the heat protection plate and the chassis through the hole into the trunk and fix the hydraulic line with the supplied cable ties. Tighten the cable ties after completion of the full cable laying.

Montageposition 12 / *Assembly position 12*

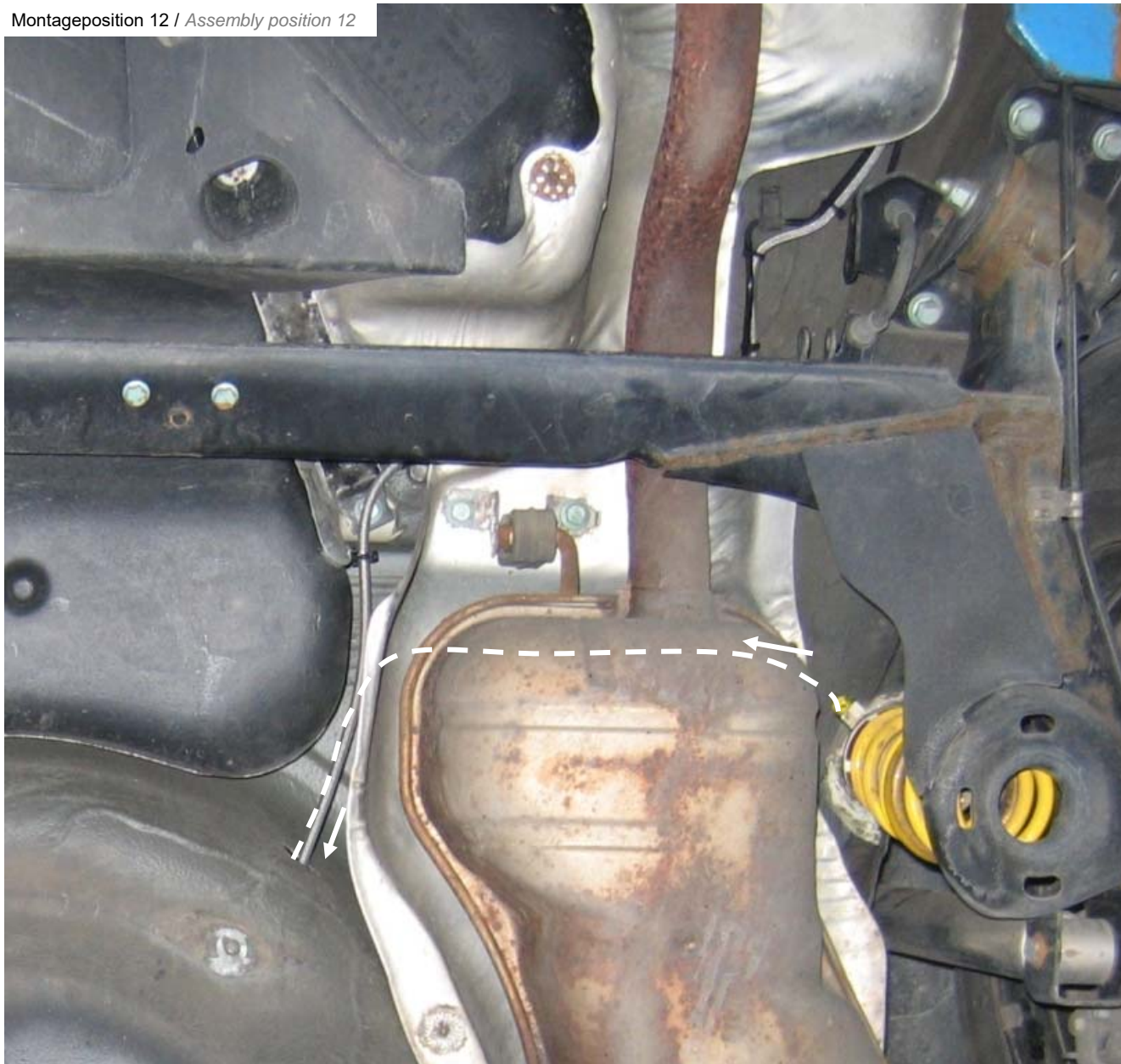

Anschluss Hydraulikleitung der HA Ringzylinder / Connecting the hydraulic line from the rear axle hydraulic cylinder

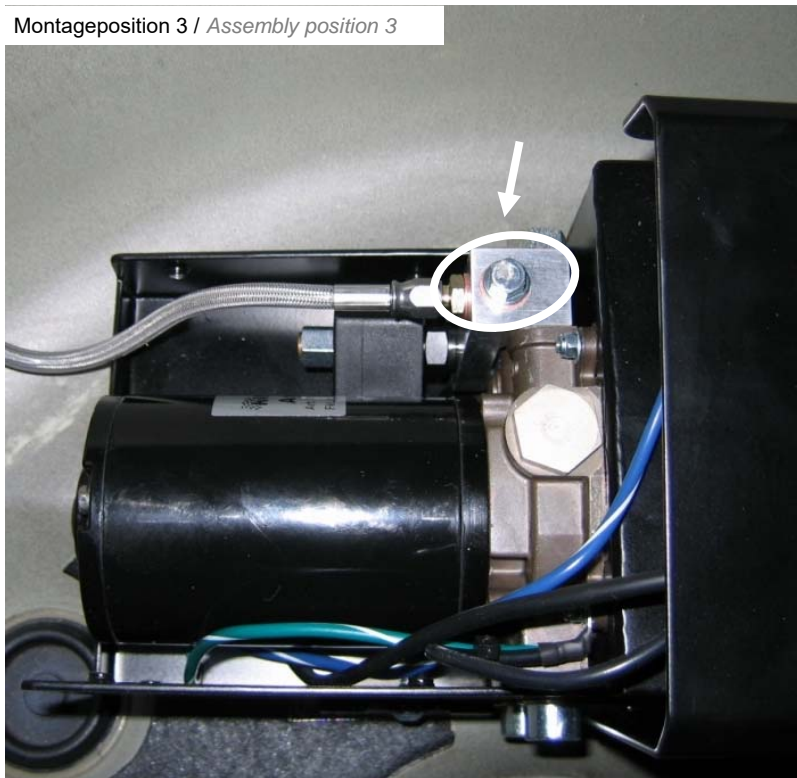
Montageposition 3 / *Assembly position 3*

Absperrstopfen herausdrehen.

Remove this plug.

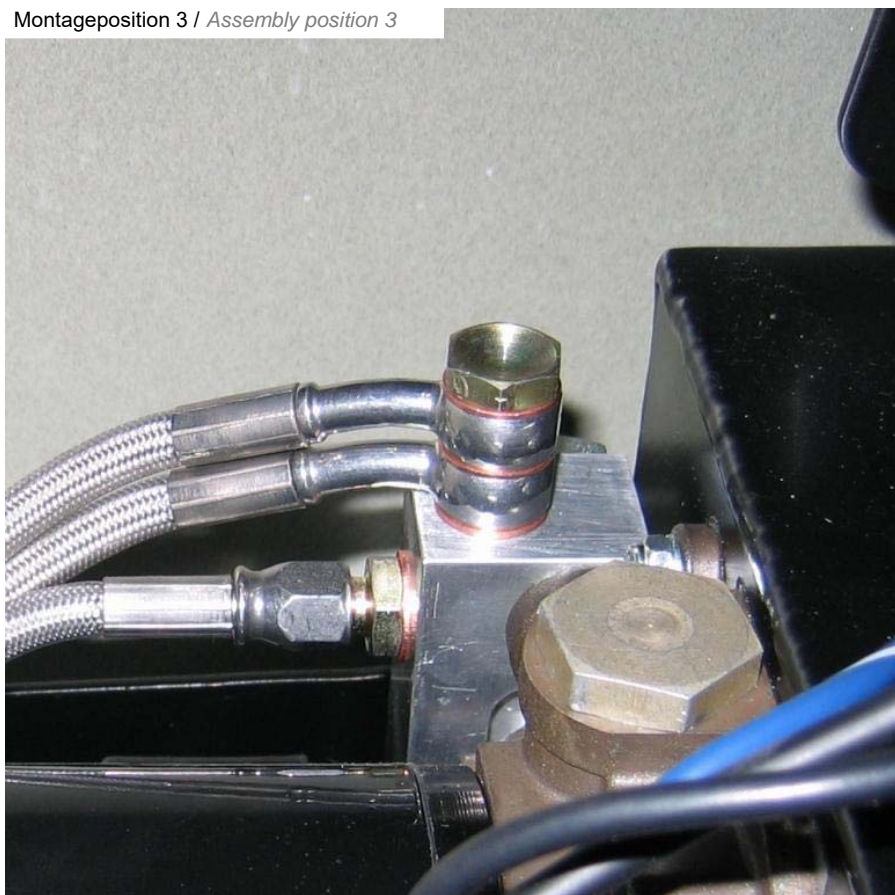
Montageposition 3 / *Assembly position 3*

Hydraulikleitungen wie in **Anlage 1** beschreiben bearbeiten.
Beide Hydraulikleitungen (1100 mm und 1250 mm) mit 3 Dichtscheiben montieren.

Modify the hydraulic lines as described in attachment 1.

Mount the supplied hydraulic lines (1100 mm and 1250 mm) with 3 gaskets.

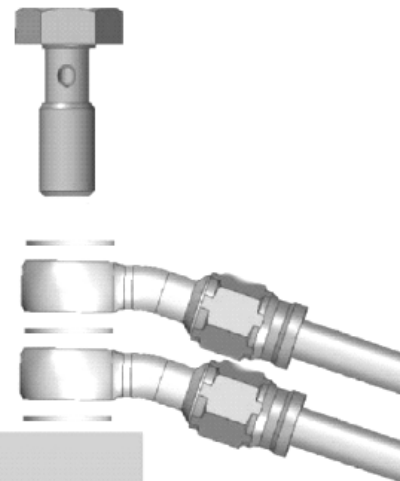

3.3 Verdrahtung / Wiring**Beachten Sie folgende Hinweise:**

Nicht fachgerechte Kabelverlegungen und Kabelverbindungen können zu Fehlfunktionen oder Beschädigungen von Bauteilen führen. Eine korrekte Kabelverlegung bzw. Kabelverbindung ist die Grundvoraussetzung für eine dauerhafte und fehlerfreie Funktion.

Rote Klemme 30

Die Leitung muss mit einer Sicherung direkt an der Batterie angeschlossen werden.

Blaue Klemme 31

Die Leitung muss an Masse angeschlossen sein.

Vorzugsweise ist das Kabel direkt an der Batterie oder an einen dafür vorgesehenen Massepunkt an der Karosserie anzuschließen.

***Please pay attention to the following advice:***

Failures or damages of unit may occur due to unprofessional cable laying and cable connections. By correct cable laying and cable connecting is the basic requirement for long and accurate functionality.

Red clamp 30

The wire has to be connected with a fuse directly on the battery.

Blue clamp 31

The wire has to be connected to the mass.

In best case connect the cable directly on the battery or on the mass point of the vehicle body.

CAN / GALA Anbindung / CAN / GALA connection

Alle Leitungen in das HLS Steuergerät einstecken und Stecker verriegeln und mit den mitgelieferten Klebesocken am Kofferraumboden befestigen.

*Connect all wires into to the HLS control unit and lock the connector.
Fix the wires with the supplied adhesive mount on the bottom sheet of the spare wheel recess.*

Montageposition 3 / *Assembly position 3*

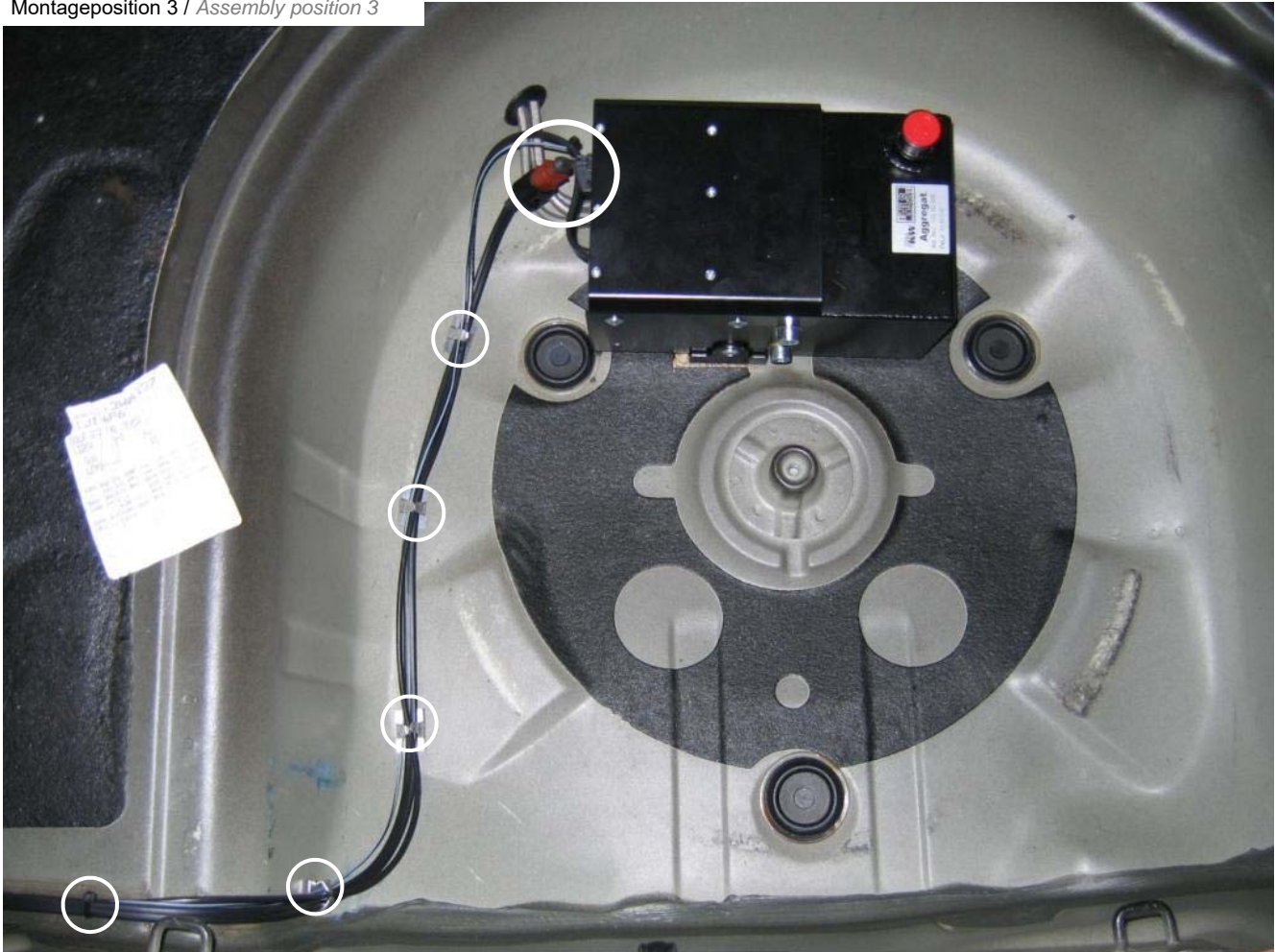

Tasterleitung 4-polig
Cabin button 4 wire

GALA Leitung (blau)
GALA wire (blue)

Klemme 15 Leitung (gr/sw)
Clamp 15 wire (gray/black)

CAN Leitung 2-polig
CAN 2 wire

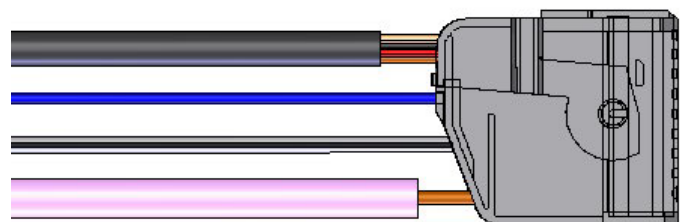

Alle Leitungen auf der linken Fahrzeugseite zur Fahrzeugvorderseite verlegen. Kabel mit den mitgelieferten Edge Clips am Radhaus befestigen.

Run all wires on the left vehicle side to the front of the car. Fix the wires with the supplied edge clips on the wheelhouse.

Montageposition 3 / *Assembly position 3*



Montageposition 7 / *Assembly position 7*

CAN Leitung, GALA Leitung und Klemme 15 Leitung zum Radio verlegen. Diese Leitungen werden am Radio angeschlossen. Hierzu muss das Radio nach Herstellerangaben demontiert werden.

Run the CAN wire, GALA wire and the clamp 15 wire to the radio. These wires are connected to the radio. To do this, the radio has to be disassembled to manufacturer's instructions.

Zunächst muss herausgefunden werden, um welches Signal es sich beim Fahrzeug handelt. Dies ist an der Belegung am Radiostecker zu erkennen (siehe Bilder). Sind diese Leitungen am Stecker vorhanden, handelt es sich um die jeweilige Signalart.

First check the type of the data signal in the vehicle as see on the picture. For this check the connector of the radio if the cables are available.

Radio alpha

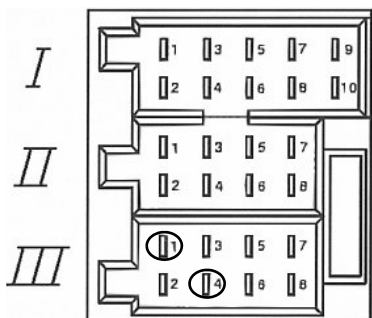

Kammer III Pin 1 = GALA
Pin 4 = Klemme 15
Array III Pin 1 = GALA
Pin 4 = Clamp 15

Radio beta / gamma

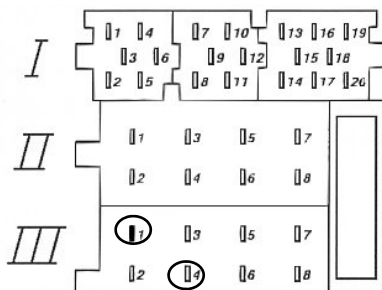

Kammer III Pin 1 = GALA
Pin 4 = Klemme 15
Array III Pin 1 = GALA
Pin 4 = Clamp 15

Radio delta

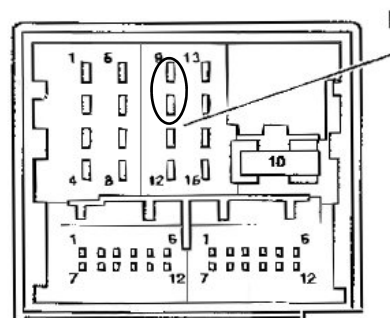

Kammer II Pin 9 = CAN Low
Pin 10 = CAN high
Array II Pin 9 = CAN Low
Pin 4 = CAN high

Standardmäßig wird das HLS Steuergerät für Fahrzeuge mit CAN Datenbus ausgeliefert. Bei Fahrzeuge mit einem GALA Signal muss das HLS Steuergerät umgeschaltet werden. Hierzu muss das Steuergerät durch lösen der 6 Schrauben ausgebaut werden. Anschließend müssen die Schalter entsprechen umgeschaltet werden.

By default, the HLS control unit comes for vehicles with CAN bus data signal. For vehicles with a GALA signal, switch the HLS control unit to GALA. For this remove the 6 screws and dismantle the HLS control unit. Change the switch as see on the picture.

Schrauben demontieren.
Dismantle the screws.

Schalter auf dem Steuergerät
Switches of the control box

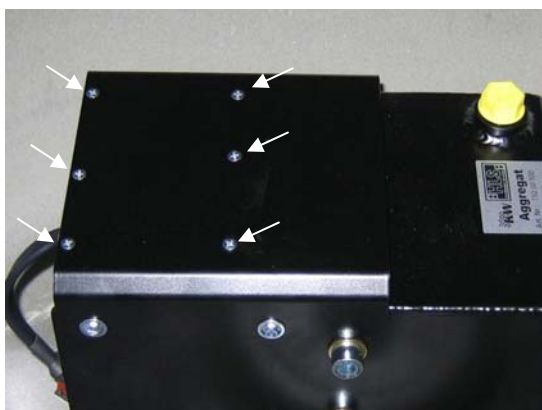

CAN Ansteuerung (Standart)
CAN modulation (standard)

GALA Ansteuerung
GALA modulation

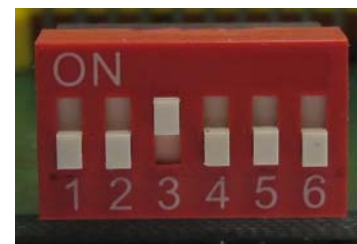
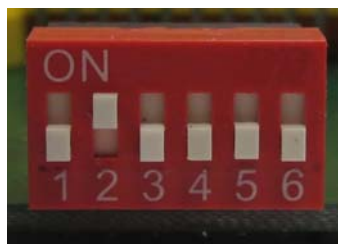



Auf die richtige Verdrahtung achten!!!

Pay attention to the correct connection!!!

Bei Fahrzeugen mit CAN Datenbus:

HLS CAN Leitungen an die CAN Leitung des Radios seitlich anlöten.
Auf keinen Fall die Original CAN Leitungen durchtrennen.
CAN Leitung CAN high (**Kabelfarbe weiß**) an die originale Leitung **Stecker Kammer II Pin 10** anlöten.
CAN Leitung CAN low (**Kabelfarbe braun**) an die originale Leitung **Stecker Kammer II Pin 9** anlöten.
Anschließend Lötstellen und Leitung isolieren.

Die Leitungen GALA (blau) und die Klemme 15 Leitung (grau/schwarz) werden nicht benötigt. Diese müssen gegen Kurzschluss isoliert werden!

Soldering sideways the cables of the supplied HLS CAN wire on the original radio CAN wire.

Do not cut through the original CAN wire.

Soldering sideways the supplied HLS CAN wire CAN high (wire colour white) on the original wire connector area II pin 9.

Soldering sideways the supplied HLS CAN wire CAN low (wire colour brown) on the original wire connector area II pin 10. After completion Insulate the soldering and the wire.

The wire GALA (blue) and the clamp 15 wire (grey/black) are not needed. It must be isolated against short circuits!

Bei Fahrzeugen mit GALA Signal: Steuergerät umgestellt?

GALA Leitung (**Kabelfarbe blau**) an die originale Leitung **Stecker Kammer III Pin 1** anlöten.
Klemme 15 Leitung (**Kabelfarbe grau/schwarz**) an die originale Leitung **Stecker Kammer Pin 4** anlöten.
Anschließend Lötstellen und Leitung isolieren.

Die CAN Leitungen wird nicht benötigt. Diese müssen gegen Kurzschluss isoliert werden!

Soldering sideways the cables of the supplied GALA wire on the original radio GALA wire.

Do not cut through the original GALA wire.

Soldering sideways the supplied GALA wire (wire colour blue) on the original wire connector area III pin 1.

Soldering the other wire (wire colour grey/black) on the original wire connector area III pin 4.

After completion Insulate the soldering and the wire.

The CAN wire is not required. It must be isolated against short circuits!

Montageposition 7 / Assembly position 7



Anschluss Innenraumtaster / *Connection the Interior room button*

Montageposition 8 / *Assembly position 8*



Tasterkabel hinter das Armaturenbrett verlegen.

Run the inside cabin button wire behind the dashboard.

Montageposition 8 / *Assembly position 8*



Möglicher Montageort.

Assembly position.

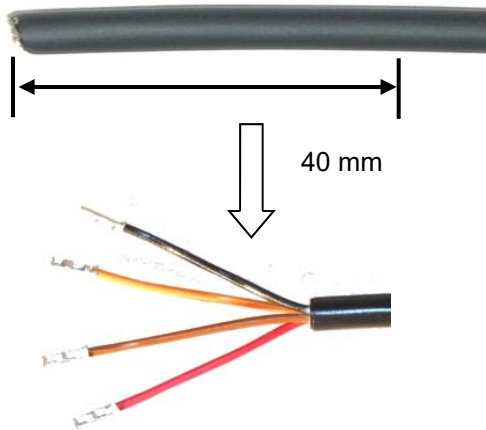

4-Adrige Leitung auf passende Länge kürzen, abisolieren und Aderendhülsen anbringen

Cut the 4 wire cable to the correct length and remove the insulation.

Mount the supplied core cable ends on the cable with the correct tool.

Montageposition 8 / *Assembly position 8*

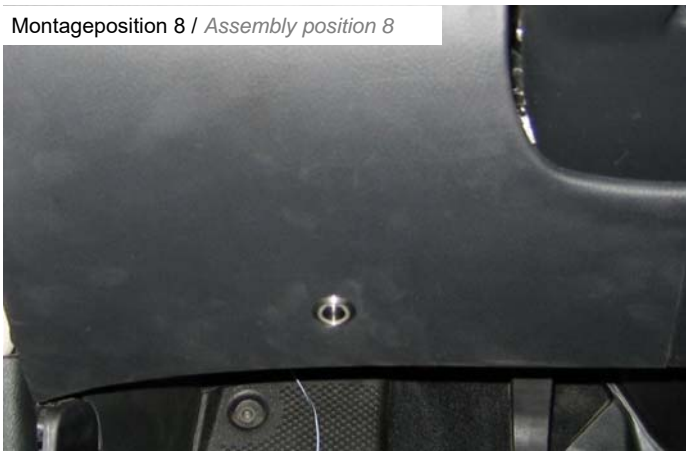

Für die Montage des Tasters muss ein Loch in das Armaturenbrett gebohrt werden.

Achtung: Es können Leitungen unter dem Armaturenbrett vorhanden sein.

Drill a hole into the dashboard for mounting the button.

IMPORTANT: Please make sure to detach the electrical wires below the dashboard.

Leitungen an den Verschraubungen montieren.

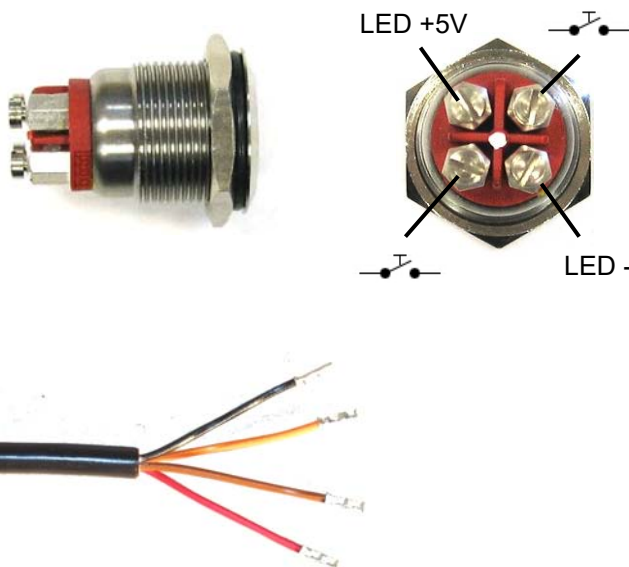

Kabelfarbe	Tasteranschluss
Orange	LED +5V Einprägung (+)
Schwarz	LED - Einprägung (-)
Braun / rot	Taster 

Connect the cables on the screw connections.

Cable colour	Button connection
Orange	LED +5V label (+)
Black	LED - label (-)
Brown / red	Button 

Anschluss Spannungsversorgungsleitung / *Connecting the power supply*Montageposition 13 / *Assembly position 13*

Spannungsversorgungsleitung durch die serienmäßige Öffnung in den Motorraum verlegen.

Öffnung nach der Verlegung der Spannungsversorgungsleitung sorgfältig abdichten.

Run the power supply cable through the standard cable grommet into the engine bay.

Seal the hole into the cable grommet after running the power supply cable.



Montageposition 13 / *Assembly position 13*

Spannungsversorgungsleitung bis zur Batterie verlegen und auf entsprechende Länge kürzen.

Run the power supply cable to the battery and cut the cable to the correct length.

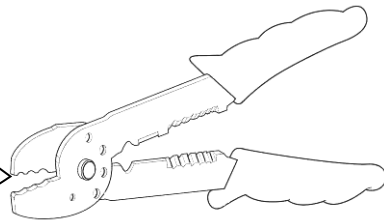
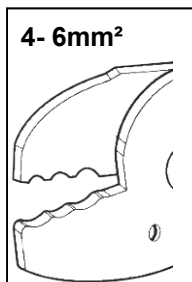

Masseleitung (blau) 8 mm abisolieren und mitgelieferten Kabelschuh mit geeignetem Werkzeug an der Masseleitung (blau) montieren.

Remove 8 mm of the insulation from the 4 wire cable and mount the supplied cable connector with a correct tool.

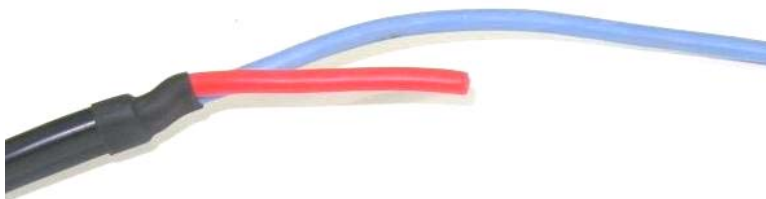

Plusleitung (rot) bei Bedarf kürzen.

If necessary cut the red wire to the correct length.

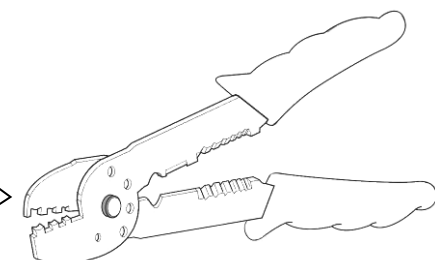
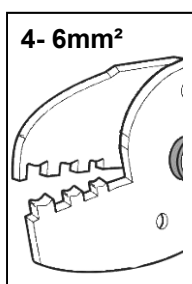

Aderabdichtung auf die Plusleitung aufstecken, Leitung 6 mm abisolieren und Kontakt mit einem geeignetem Werkzeug montieren.

Install the cable seal on the plus cable and remove 6 mm / 0,24" of the red (plus) cable insulation. Install the supplied pin contact with a correct tool.

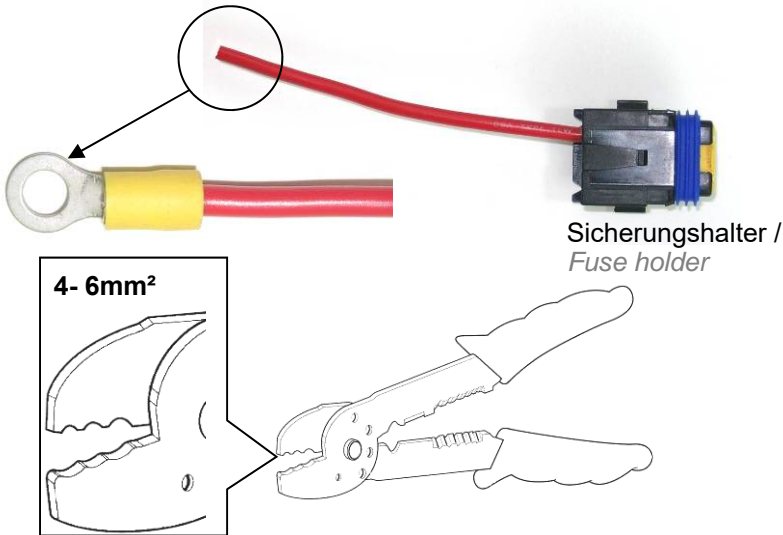

Plusleitung (rot) 8 mm abisolieren und mitgelieferten Kabelschuh mit geeignetem Werkzeug montieren.

Remove 8 mm / 0,31" of the insulation from the positive wire and mount the supplied cable connector with a correct tool.

Sicherungshalter /
Fuse holder

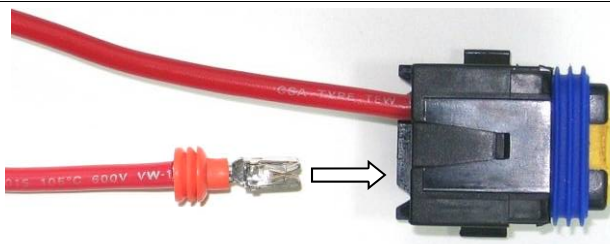

Fertig montierte Plusleitung in den Sicherungshalter einrasten.

Install the positive wire into the fuse holder. Press the cable into the hole.



Sicherungshalter verriegeln. Hierzu muss die gelbe Sicherung nach unten gedrückt werden.

Lock the fuse holder. Press the yellow locking device into the fuse holder.

Montageposition 13 / *Assembly position 13*



Plusleitung am Plusverteiler und die Masseleitung am Zentralen Massepunkt anschließen.

Connect the mass and the plus wire.

3.4 Fernbedienung / *Remote Control*

Kontroll-LED: Diese LED signalisiert das Senden an das Hydraulik-Lift-System

Taster: Dieser Taster dient dazu das Fahrzeug anzuheben oder abzusenken.

Lässt die Reichweite des Handsenders merklich nach oder flackert die Kontroll-LED beim Senden, so muss die Batterie ausgetauscht werden. Drücken Sie mit einem flachen Gegenstand an der Einkerbung den Handsender vorsichtig auseinander und öffnen Sie den Sender. Tauschen Sie die Batterie. Achten Sie beim Einlegen der Batterie auf die richtige Polung (Batterietyp **CR 2032** 3 Volt). Der Plus-Pol ist oben. Erhältlich ist die Batterie z. B. in Fotoläden, Uhrengeschäften, usw. Setzen Sie den Deckel des Handsenders wieder auf und drücken ihn mit einem hörbaren Klick wieder zusammen. Verwenden Sie nur auslaufsichere und für elektronische Geräte geeignete Batterien. Halten Sie die Batterien außer Reichweite von Kindern. Versuchen Sie nie Batterien wieder aufzuladen, zu öffnen oder ins Feuer zu werfen.

Control-LED: *This LED signalizes the sending to the Hydraulic-Lift-System*

Button: *This button will allow the car lift and lower*

If the coverage of the remote control looses or if the control-LED jitters while sending, the battery has to be changed.

*Use a flat item to press the notch of the remote control carefully apart and open the sender. Change the batteries. Make sure while changing them you will connect the right terminals way. (Battery type **CR 2032** 3 Volt).*

The positive polarity is on the top. You can get the battery from any local KW dealer. Put the lid back on the remote control and press it together. You will hear a click. Only use leak proofed batteries which are suitable for electronic equipments. Take the batteries out of the reach of children. Never try to reload batteries, open, or throw them into a fire.

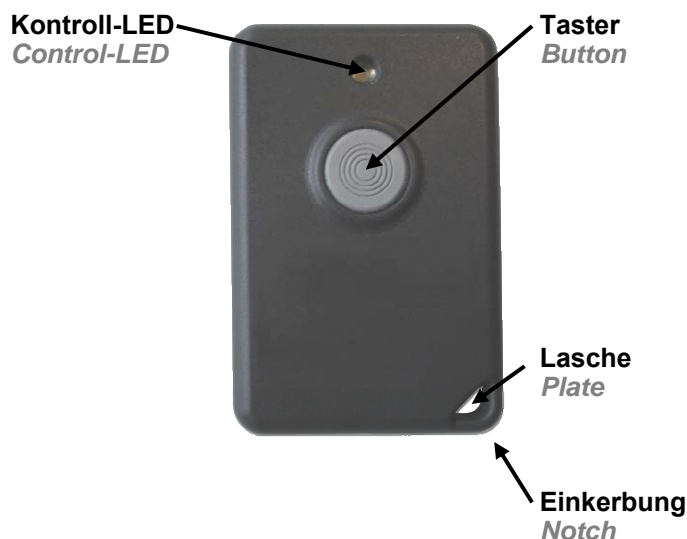

3.5 Inbetriebnahme und Bedienung des Hydraulik-Lift-System / *Startup and operation of the Hydraulic-Lift-System*

Vor der Inbetriebnahme ist eine Optische Sichtprüfung aller Hydraulikleitungen und der Spannungsversorgungsleitungen zu empfehlen.

Nach abgeschlossener Sichtprüfung sind folgende Schritte einzuhalten.

1. Fahrzeug auf die Räder stellen.

2. Radfreigängigkeit überprüfen. Nach erfolgtem Einbau des Fahrwerkes ist die Freigängigkeit der Bereifung zum VA- und HA-Federbein zu überprüfen. Das Mindestabstandsmaß darf an der engsten Stelle 5 mm nicht unterschreiten und ist gegebenenfalls mittels handelsüblicher, TÜV geprüfter Distanzscheiben wieder herzustellen.

3. Abdichtstopfen aus dem HLS Hydraulikölbehälter gegen den mitgelieferten Ölmesstab tauschen.

4. Ölstand mittels Ölmesstab überprüfen. Der Wert darf geringfügig über dem Wert „MAX“ liegen.

5. Mitgelieferte 40A Sicherung einsetzen.

6. Taster der Fernbedienung oder den Innenraumtaster betätigen (Hörbares Geräusch der Hydraulikpumpe) => Fahrzeug erhebt sich

7. Fahrzeug durch erneutes betätigen des Taster der Fernbedienung absenken .

8. Fahrzeug mindestens 10x anheben und absenken. Durch diesen Vorgang entlüftet sich das Hydrauliksystem automatisch. Anschließend ist der Ölstand zu überprüfen und ggf. bis zur oberen Markierung des Ölmesstabs aufzufüllen. Es ist darauf zu achten, dass keine Fremtteile wie Späne oder sonstige Verschmutzungen in den Ölbehälter gelangen.

9. Fahrzeug auf einer geeigneten Hebebühne anheben (Position des HLS ist nicht relevant).



WICHTIG: Das Hydraulik-Lift-System darf nur betätigt werden, wenn sich das Fahrzeug auf den Rädern befindet. Ein betätigen des Systems z.B. auf einer Hebebühne (ausgefederter Zustand) kann zu einem defekt der Ringzylinder führen.



10. Erneute Sichtprüfung aller Verschraubungen auf Dichtheit. Auf keinen Fall darf das Hydraulik-Lift-System betätigt werden.

11. Nach erfolgreicher Überprüfung Fahrzeug auf die Räder stellen.

We recommend a optical inspection of all hydraulic lines and the power supply system lines before installing. After a complete optical inspection make sure you hold on to the following steps:

1. Position the vehicle on the wheels.

2. Check the clearance. After you have completed installation of the suspension, check the clearance of the tyres to the front suspension strut. The minimum clearance at the narrowest point is 5 mm and must, where necessary, be provided using commercially available, Technical Inspectorate (German TUEV) approved spacers.

3. Change the sealing plug out of the HLS hydraulic oil container against the supplied oil dip stick.

4. Check the oil level with the supplied dip stick. An exiguous oil level over the "MAX" mark is correct.

5. Insert the supplied 40A fuse.

6. Use button on remote control or on the interior room button. (you can hear a noise from the hydraulic pump) => vehicle lifts.

7. Lower the vehicle with pressing the button on the remote control again.

8. Lift and lower the car at least 10 times. With this process the air will be displaced out of the hydraulic circulation. Check the oil level and fill up the oil to the upper marking of the oil dip stick. Make sure, no foreign particles such as shavings or any kind of other dirt gets into the oil container.

9. Lift the vehicle on a suitable hoisting platform (Position of the HLS is not relevant).

IMPORTANT ADVICE:

The Hydraulic-Lift-System may only be used, when the vehicle is standing on all wheels. If you use the system for example on a hoisting platform (extended condition) may cause a defect of the ring cylinder.



10. Another visual inspection of all compression couplings and tightness. The Hydraulic-Lift-System may not be used in this condition!

11. Lower the hoist and remove the vehicle



3.6 Status LED am Steuergerät / Status LED on the control unit

Über die seitlich angebrachte LED Leiste wird der Zustand des Steuergerätes angezeigt.
Bitte überprüfen Sie bei einer Fehlfunktion zunächst die LED Leiste.

The state of the control unit is displayed on the LED side strips. Please check on an error first the LED strip.

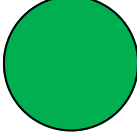
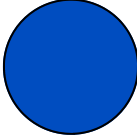
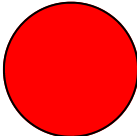
LED Farbe <i>LED Color</i>	Funktion / Beschreibung <i>Function / Description</i>
 <p>Grün <i>Green</i></p>	<p>Taster LED LED leuchtet beim betätigen des Tasters oder der Fernbedienung (Fernbedienung optional).</p> <p>Button LED <i>LED lights up when press the button or the remote control (remote control optional).</i></p>
 <p>Blau <i>Blue</i></p>	<p>Bei CAN Anbindung: LED leuchtet bei einer aktiven CAN Verbindung. Nach abstellen des Fahrzeugs erlischt diese LED nach einigen Sekunden. Ist die Zündung an und die LED leuchtet nicht, so muss die CAN Anbindung überprüft werden!</p> <p>Bei Klemme 15 Anbindung: LED leuchtet sobald am Klemme 15 Anschluss +12V anliegt.</p> <p>With CAN connection: <i>LED lights when the CAN connection is active. After shut down the vehicle, this LED goes off after some seconds. Is the ignition ON and the LED is not lit, the CAN connection must be checked!</i></p> <p>When terminal 15 connection: <i>LED lights when the connection clamp 15 +12 V is present.</i></p>
 <p>Rot <i>Red</i></p>	<p>Betriebs LED LED Leuchtet wenn das System an ist. Nach abstellen des Fahrzeugs erlischt diese LED nach einigen Sekunden.</p> <p><i>LED lights when the system is on. After shut down the vehicle, this LED goes off after a some seconds.</i></p>

4. Wartung / *Maintenance*

Das Hydraulik-Lift-System ist überwiegend Wartungsfrei. Jedoch sind folgende Arbeiten regelmäßig durchzuführen:

- Hydraulikölstand 2x Jährlich kontrollieren. Dabei sollte sich der Ölstand zwischen der unteren und der oberen Markierung befinden.
- Hydraulikleitungen und Verbindungen 1x Jährlich auf Scheuerungen überprüfen.
- Ein Ölwechsel des Hydraulik-Lift-Systems ist nicht notwendig.

The Hydraulic-Lift-System is mostly free of maintenance. But you need to perform the following steps regularly:

- *Check the Hydraulic oil level at least 2 times a year. The oil level has to be between the upper and the lower markings.*
- *Check the hydraulic lines and connections at least 1 time a year for damage and leaks.*
- *A Oil change of the Hydraulic-Lift-Systems is not necessary.*

5. Hinweise zum Hydrauliköl / *Hydraulic oil advice*

Das Hydraulik-Lift-System wird mit Hydrauliköl (separat) ausgeliefert. Nach der Montage der Ring-Zylinder und der Hydraulikleitungen muss das Hydraulik-Lift-System das Fahrzeug mindestens 10x anheben und absenken. Bei diesem Vorgang wird die Luft aus dem Hydraulikkreislauf verdrängt. Anschließend ist der Ölstand zu überprüfen und ggf. bis zur oberen Markierung aufzufüllen. Es ist darauf zu achten, dass keine Fremdteile wie Späne oder sonstige Verschmutzungen in den Ölbehälter gelangen.

Sollte das System ausgebaut werden müssen Sie die Hydraulikleitung am Ringzylinder abklemmen. Dabei tritt nur eine kleine Menge Hydrauliköl aus der Leitung aus. Fangen Sie das Öl in einem geeigneten sauberen Behälter auf. Achten Sie darauf das der Behälter ölbeständig ist. Sollte das Hydrauliköl wiederverwendet werden, muss es beim Einfüllen in den Ölbehälter mit einem für Hydrauliköl geeignetem Filter gefiltert werden.

Sollte neues Öl verwendet werden, muss das Umweltschädliche Altöl fachgerecht entsorgt werden.

The hydraulic lift system will be delivered with hydraulic oil (separate). After installing the ring cylinder and the hydraulic lines, the hydraulic lift system has to lift and lower the vehicle at least 10 times. With this process, the air will be displaced out of the hydraulic circular flow. After that you have to check the oil level and if necessary, fill up the oil to the upper marking. Make sure that no foreign particles such as shavings or any other kind of dirt comes into the oil case.

If the system has to be reinstalled, you need to disconnect the hydraulic line at the ring cylinder. There will be a little amount of the hydraulic oil flowing out of the line. Absorb the oil in a clean bin. Make sure the bin is oil-resistant. If you want to use the hydraulic oil again, the oil has to be filtered with a proper filter for hydraulic oil.

If you want to use new oil, you need to dispose of the harmful old oil professionally

6. Technische Daten / *Technical data*

Hydraulik-Lift-System

Betriebsspannung 11,5 - 15 Volt DC
Stromaufnahme max. 40A (aktiviert), < 20 mA (nicht aktiviert)
Betriebstemperatur -20° C bis +75°C
Betriebsdruck 90 - 120 bar (Fahrzeugabhängig)
Abmessungen (L/B/H) 430 mm / 185 mm / 230 mm

Handsender

Sendefrequenz 433,92 MHz
Kodierung Wechselcode-System
Betriebsspannung 3 Volt
Reichweite bis 20m
Batterietyp CR2032
Betriebstemperatur -20° C bis +75°C

Hydraulic-Lift-System unit

*Supply voltage 11,5 - 15 Volt DC
Power input max. 40A (activated), < 20 mA (not activated)
Operating temperature -20° C to +75°C
Operating pressure 90 - 120 bar (depends on the vehicle)
Dimension (L/B/H) 430 mm / 185 mm / 230 mm*

Hand-held transmitter

*Transceiver frequency 433,92 MHz
Voltage rating: 3 Volt
Operating distance up to 20m
Type of battery CR2032
Working temperature -20° C bis +75°C*

7. Entsorgungshinweis / *Disposal advice*

Elektronische Bauteile sowie Hydraulische Bauteile enthalten umweltschädliche aber auch recycelbare Komponenten. Tragen Sie zum Umweltschutz bei und entsorgen Sie die Komponenten umweltgerecht und fachgerecht bei Ihrem zuständigem Recyclinghof.

Electrical units and hydraulic units contain polluting as well as recyclable components. Contribute to the environment protection and dispose of those components environmental friendly and professional.

Anlage 1 / Attachment 1Bearbeitung Hydraulikleitung / *Modification of the hydraulic line*

Die Länge der Hydraulikleitung muss bei jedem Fahrzeug individuell bestimmt werden. Vor dem Ablängen der Hydraulikleitung sollte die Leitungslänge genau gemessen werden. Die Leitung darf weder zu kurz noch zu lang sein. Die Hydraulikleitung kann mit einem Winkelschleifer oder einer Bowdenzugzange auf die passende Länge gekürzt werden. Niemals sollte ein Seitenschneider verwendet werden.

The length of the hydraulic line on every vehicle must be determined individually. Before cutting the hydraulic line, the length of line must be accurately measured. The line should not be too short nor too long. Use a angle grinder or a bowden cable pliers for cutting the hydraulic line to the correct length. Never use a standard side cutter.

Vorgehensweise Winkelschleifer mit einer 1 mm Trennscheibe*Approach with a angle grinder and a 1 mm cutting-off wheel*

Augenschutz benutzen.

This symbol indicates use of eye protection



Hydraulikleitung an der Schnittkante mit Klebeband fest umwickeln.

On the cutting edge wrap the hydraulic line with tape.



Hydraulikleitung mit einem Winkelschleifer und einer 1mm Trennscheibe in der Mitte des Klebebands durchtrennen.

Cutting the hydraulic line with a angle grinder and a 1 mm cutting-off wheel in the middle of the tape.



Klebeband entfernen und Schnittkante überprüfen.

Remove the tape and check the cutting edge.

Vorgehensweise Bowdenzugzangen.
Approach with a Bowden cable pliers.



Schnittkante markieren.

Mark the cutting edge

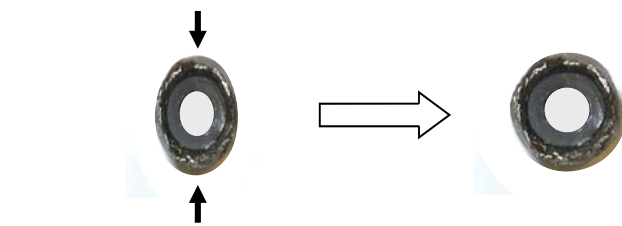

Hydraulikleitung nach dem Schneiden in eine runde Form drücken.

Press the hydraulik line in a circular form.

Montage der Hydraulikleitung / *Assembly the hydraulic line*

Für die Montage der Hydraulikleitung am Ringzylinder und am Hydraulikaggregat muss der mitgelieferte Anschluss an die Hydraulikleitung montiert werden.

For the installation of the hydraulic line on the HLS ring cylinder, you must mount the hydraulic line before installing the HLS ring cylinder

Folgende Leitungen müssen gefertigt werden / *The following hydraulic line must be assembled*

Montage Ringanschluss / *Assembly ring connection*

25 mm Ummantelung von der Hydraulikleitung entfernen.

Remove 25 mm of the sheeting of the hydraulic line.

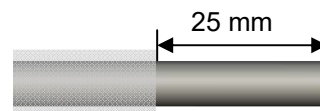

Schnittkante der Hydraulikleitung überprüfen und evtl. mit einer Spezialzange für Hydraulikleitungen nachschneiden.

Check the trimmed edge and when it's necessary cut it again with a special hydraulic line pliers.

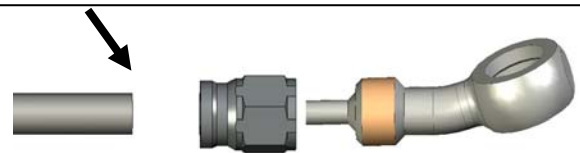

Überwurfmutter auf die Hydraulikleitung aufstecken.

Screw the nut back on to the hydraulic line

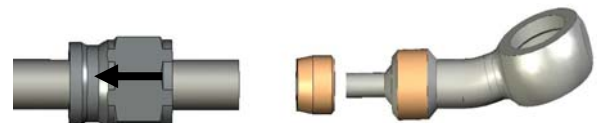

Stahlgeflecht nach außen drücken.

Open and widen the steel flex hose of the hydraulic line.

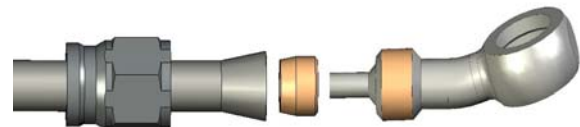

Messingbuchse in die Hydraulikleitung bis zum Anschlag eindrücken.

Press the spacer into the complete steel flex hose of the hydraulic line.



Ringverschraubung in den Schlauch eindrücken.

Press the ring head connector into the spacer

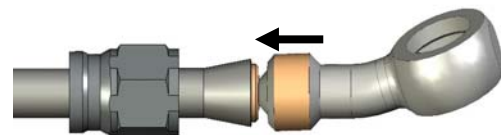

Überwurfmutter nach vorne schieben und auf die Ringverschraubung aufdrehen.

Place the nut to the ring head connector and tighten it.

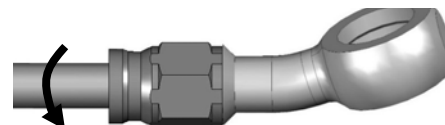

Montage gerader Anschluss / *Assembly straight connector*

25 mm Ummantelung von der Hydraulikleitung entfernen.

Remove 25 mm of the sheeting of the hydraulic line.

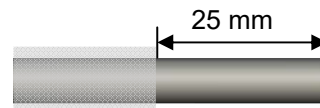

Schnittkante der Hydraulikleitung überprüfen und evtl. mit einer Spezialzange für Hydraulikleitungen nachschneiden.

Check the trimmed edge and when it's necessary cut it again with a special hydraulic line pliers.

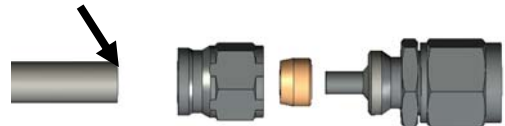

Überwurfmutter auf die Hydraulikleitung aufstecken.

Screw the nut back on to the hydraulic line

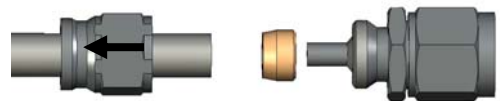

Stahlgeflecht nach außen drücken.

Open and widen the steel flex hose of the hydraulic line.



Messingbuchse in die Hydraulikleitung bis zum Anschlag eindrücken.

Press the spacer into the complete steel flex hose of the hydraulic line.

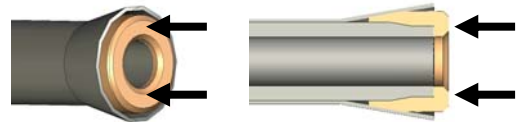

Ringverschraubung in den Schlauch eindrücken.

Press the head connector into the spacer



Überwurfmutter nach vorne schieben und auf die Ringverschraubung aufdrehen.

Place the nut to the head connector and tighten it.



Anlage 2 / *Attachment 2*

Einstellung GALA* Geschwindigkeitssignal

Bei Fahrzeugen bei denen mittels GALA* Signal die Geschwindigkeit erfasst wird, muss die Absenkung des Fahrzeugs gespeichert werden.

Für die Abspeicherung der Geschwindigkeit müssen folgende Punkte durchgeführt werden.



Die Straßenverkehrsregeln sind unbedingt einzuhalten!

1. Fahrzeug durch „drücken“ des Tasters absenken.
2. Im abgesenkten Zustand eine Geschwindigkeit von 80 Km/h fahren.
3. Diese Geschwindigkeit halten und 10 Sekunden lang den HLS Taster drücken.
4. Die Geschwindigkeit für die Absenkung ist nun gespeichert.

Das Fahrzeug wird danach Automatisch ab einer Geschwindigkeit von 80 km/h abgesenkt.

Bei einer Fehlspeicherung der Geschwindigkeit kann die Speicherung durch erneutes durchführen der Punkte 1 - 4 überschrieben werden.

*Geschwindigkeitsabhängige Lautstärkeanpassung

Setting the SCV* speed signal

Vehicles witch are using a SCV speed signal, the lowering speed has to be saved. Attention the following points for saving the signal.*



The road rules are adhered!

1. *Push the button and lowering the vehicle.*
2. *Drive the vehicle with 80 km/h in the lower position.*
3. *Drive this speed and press the HLS button 10 seconds.*
4. *The speed for the lowering of the vehilce is saved.*

The vehicle is now automatically lowered over a speed of 80 km/h. A false storage of the speed signal can be override by the steps1-4 again.

**Speed-sensitive volume control*